

REMINGTON®



PROluxe Straightener



S9100B



www.remington-europe.com

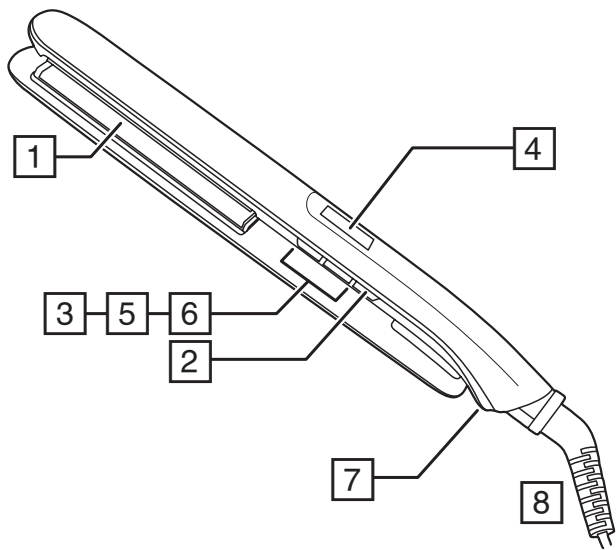

Thank you for buying your new Remington® product. Please read these instructions carefully and keep them safe. Remove all packaging before use.

WARNING: This appliance is hot. Keep out of reach of children at all times.



IMPORTANT SAFEGUARDS

- This appliance can be used by children aged from 8 years and above and persons with reduced physical, sensory or mental capabilities or lack of experience and knowledge if they have been supervised/instructed and understand the hazards involved. Children shall not play with the appliance. Cleaning and user maintenance shall not be done by children unless they are older than 8 and supervised. Keep the appliance and cable out of reach of children under 8 years.
 -  Do not use this appliance near bathtubs, showers, basins or other vessels containing water.
 - When the appliance is used in a bathroom, unplug it after use since the proximity of water presents a hazard even when the appliance is switched off.
 - For additional protection, the installation of a residual current device (RCD) having a rated residual operating current not exceeding 30 mA is advisable in the electrical circuit supplying the bathroom*.
- * Currently, the fitting in a bathroom of an electrical socket suitable or capable of operating the appliance is not permitted in the UK (see BS7671).
- Burn hazard. Keep the appliance out of reach from young children, particularly during use and while cooling down.
 - Never leave the appliance unattended when it is connected to the power supply.
 - Always place the appliance with its stand, if any, on a heat-resistant, stable flat surface.
 - If the supply cord of this unit becomes damaged, discontinue use immediately and return the appliance to your nearest authorised Remington® service dealer for repair or replacement in order to avoid a hazard.

- Do not allow any part of the appliance touch the face, neck or scalp.
- Keep the power plug and cord away from heated surfaces.
- Do not use attachments other than those we supply.
- Do not use the appliance if it is damaged or malfunctions.
- Do not twist or kink the cable, or wrap it round the appliance. Check the cord regularly for any signs of damage.
- CAUTION: Always remove the appliance from the storage pouch/sleeve before heating and allow it to fully cool before placing it back.
- This appliance is not intended for commercial or salon use.

PARTS

- | | |
|---|---|
| 1. Ultimate glide ceramic coated plates | 6. Temperature lock function |
| 2. On/Off switch | 7. Hinge lock |
| 3. Temperature controls | 8. Swivel cord |
| 4. Temperature display | 9. Storage pouch with heat resistant lining (not shown) |
| 5. Pro+ setting | |



ADDITIONAL FEATURES

- Fast heat up—ready to use in 10 seconds.
- Automatic safety shut off – this unit will switch itself off if no button is pressed or it is left on after 60 minutes.
- Worldwide voltage: for home or abroad. At 120V times and temperatures may vary.

INSTRUCTIONS FOR USE

- Before use, ensure the hair is clean, dry and tangle-free.
 - For extra protection use a heat protection spray.
 - Hairsprays contain flammable material - do not use while using this product.
 - Section the hair prior to styling. Style the lower layers first.
 - Note: The supplied pouch/mat will not fully protect the underlying surface from the heat given off by the appliance when it is being used. Therefore, always make sure that the surface you place the mat/pouch on will not be damaged by heat.
1. Plug the product into the mains power supply.
 2. When your straightener is plugged in but not turned on the lock symbol  will come on to show that it is in standby mode.
 3. Press and hold the on button to switch on.
 4. Select the appropriate temperature for your hair type using the “+” and “-” temperature controls on the side of the product. Start styling on lower temperatures first.
 5. The “+” button will increase the temperature and the “-” button will decrease the temperature.

Recommended Temperatures

Symbol	Temperature	Hair type
	150°C - 170°C	Thin / fine, damaged or bleached hair
	180°C - 200°C	Normal, healthy hair

Symbol	Temperature	Hair type
	210°C - 230°C	Thick and difficult to style hair

Caution: the hottest temperatures should only be used by experienced stylists.

- The temperature display will flash until the selected temperature is reached.
- Working on one section at a time run the straightener through the entire length of the hair, without stopping.
- After use, press and hold the off button to turn off then unplug the appliance.

Pro+ Setting:

- To activate, press and hold '+' for 2 seconds, this automatically selects the temperature at 185°C for healthier styling
- Pro+ will appear on the display.
- To deactivate press the '+' for 2 seconds.

Temperature Lock Function

- To activate, press and hold '-' for 2 seconds. The  symbol will appear and all the keys will be locked.
- To deactivate, press '-' for 2 seconds.

Memory Function

Each time you use the product it will automatically set itself to the last temperature used.

STORAGE, CLEANING AND MAINTENANCE

Let the appliance cool down before cleaning and storing away

- Wipe all the surfaces with a damp cloth.
- Don't use harsh or abrasive cleaning agents or solvents.

The plates can be locked together for easy storage:

To lock, close the plates and push the hinge lock up to the locked position

To unlock, pull the hinge lock down to the unlocked position.

NOTE: Do not heat the unit in the locked position.

RECYCLING



To avoid environmental and health problems due to hazardous substances, appliances and rechargeable and non-rechargeable batteries marked with one of these symbols must not be disposed of with unsorted municipal waste. Always dispose of electrical and electronic products and, where applicable, rechargeable and non-rechargeable batteries, at an appropriate official recycling/collection point.

Vielen Dank, dass Sie sich für den Kauf dieses Remington® Produkts entschieden haben. Lesen Sie diese Bedienungsanleitung aufmerksam durch und bewahren Sie sie auf. Entfernen Sie die Verpackung vor dem Gebrauch vollständig.

ACHTUNG: Das Gerät wird heiß. Halten Sie es stets außer Reichweite von Kindern.

WICHTIGE SICHERHEITSHINWEISE

- Dieses Gerät ist für die Nutzung von Kindern ab 8 Jahren sowie von Personen mit eingeschränkten physischen, sensorischen oder geistigen Fähigkeiten oder Mangel an Erfahrung und Wissen geeignet, wenn ihnen die Handhabung erklärt wurde/ sie dabei beaufsichtigt werden und ihnen die damit verbundenen Gefahren bewusst sind. Kinder dürfen nicht mit dem Gerät spielen. Reinigung und Pflege dürfen nicht von Kindern durchgeführt werden, es sei denn sie sind älter als 8 Jahre und werden dabei beaufsichtigt. Bewahren Sie das Gerät und das Kabel außer Reichweite von Kindern unter 8 Jahren auf.
- ⚠️ **Warnung:** Verwenden Sie das Gerät nicht in der Nähe einer Badewanne, einem Behälter oder anderen Gefäßen, die Wasser enthalten.
- Wenn Sie das Gerät im Badezimmer verwenden, ziehen Sie den Netzstecker nach dem Gebrauch, da Wasser in der Nähe auch bei ausgeschaltetem Gerät eine Gefahr darstellt.
- Als zusätzliche Schutzmaßnahme sollten Sie in den Stromkreislauf im Badezimmer eine Fehlerstrom-Schutzeinrichtung mit einem Bemessungsdifferenzstrom nicht über 30mA einbauen. Fragen Sie einen Elektriker um Rat.
- Verbrennungsgefahr. Halten Sie das Gerät außerhalb der Reichweite von Kleinkindern, vor allem während es in Betrieb ist oder abkühlt.
- Stellen Sie das Gerät und gegebenenfalls die Ladestation stets auf einen hitzebeständigen, stabilen, flachen Untergrund.
- Lassen Sie das Gerät nicht unbeaufsichtigt, solange es ans Stromnetz angeschlossen ist.

- Ist das Stromkabel beschädigt, verwenden Sie das Gerät auf keinen Fall mehr und geben Sie es bei einem autorisierten Remington® Servicehändler in Ihrer Nähe zur Reparatur oder zum Umtausch ab, um eine Gefährdung zu vermeiden.
- Achten Sie darauf, dass kein Bestandteil des Geräts mit dem Gesicht, dem Nacken oder der Kopfhaut in Berührung kommt.
- Bringen Sie den Netzstecker und das Netzkabel nicht mit beheizten Oberflächen in Berührung.
- Verwenden Sie nur das von uns zur Verfügung gestellte Zubehör.
- Verwenden Sie das Gerät nicht, wenn es beschädigt ist oder nicht richtig funktioniert.
- Achten Sie darauf, dass Sie das Kabel nicht knicken oder verdrehen.
- Wickeln Sie das Kabel nicht um das Gerät. Überprüfen Sie das Kabel regelmäßig auf Schäden.
- ACHTUNG: Nehmen Sie das Gerät aus der Aufbewahrungstasche, bevor Sie es aufheizen und lassen Sie es vollständig abkühlen, bevor Sie es zurücklegen.
- Dieses Gerät ist nicht für die gewerbliche Nutzung geeignet.

BESTANDTEILE

- | | |
|--|---|
| 1. Ultimativ gleitende Keramikbeschichtung | 6. Tastensperre |
| 2. Ein-/ Ausschalter | 7. Transportverriegelung |
| 3. Temperaturregler | 8. Kabel mit Drehgelenk |
| 4. Digitale Temperaturanzeige | 9. Hitzebeständige Aufbewahrungstasche und Unterlage (Nicht abgebildet) |
| 5. Pro+ Einstellung | |

PRODUKTEIGENSCHAFTEN



- Schnelles Aufheizen – in nur 10 Sekunden einsatzbereit.
- Automatische Sicherheitsabschaltung – Dieses Gerät schaltet sich selbst ab, wenn es länger als 60 Minuten in Betrieb ist und keine Taste gedrückt wird.
- Mehrfachspannungsfunktion: für zu Hause oder im Urlaub. Bei 120 Volt können Zeiten und Temperaturen variieren.

BEDIENUNGSANLEITUNG

- Achten Sie vor dem Gebrauch darauf, dass das Haar sauber, trocken und nicht verheddert ist.
 - Verwenden Sie für den zusätzlichen Schutz Ihres Haars ein Hitzeschutzspray.
 - Haarsprays enthalten entzündliche Stoffe – verwenden Sie kein Haarspray, während das Gerät in Betrieb ist.
 - Teilen Sie das Haar vor dem Stylen ab. Glätten Sie zuerst die untenliegenden Strähnen.
 - Hinweis: Die mitgelieferte Tasche/Unterlage/Schutzhülle schützt den Untergrund nicht vollständig vor der Hitze, die während der Verwendung von dem Gerät ausgeht. Stellen Sie daher stets sicher, dass der Untergrund, auf den Sie die Unterlage/Tasche/Schutzhülle legen, nicht stark hitzeempfindlich ist.
1. Schließen Sie das Gerät am Stromnetz an und halten Sie die EIN-Taste gedrückt, um das Gerät einzuschalten.
 2. Ist der Styler an das Stromnetz angeschlossen, aber nicht eingeschaltet, erscheint auf dem Display ein Schloss-Symbol , der Styler befindet sich dann im Standby-Modus.

- Stellen Sie die gewünschte Temperatur.
- Sie können die Temperatureinstellungen mit Hilfe der +/- Regler an der Seite des Geräts anpassen. Mit '+' erhöhen Sie die Temperatur, mit '-' reduzieren Sie sie.

Empfohlene Temperaturwerte

Symbol	Temperatur	Haartyp
	150°C - 170°C	Dünnes/Feines, strapaziertes oder aufgehelltes Haar
	180°C - 200°C	Normales, gesundes Haar
	210°C - 230°C	Kräftiges und schwer zu bändigendes Haar

Achtung: Nur Personen, die bereits über Erfahrung beim Styling verfügen, sollten höhere Temperaturen verwenden.

- Die Digitalanzeige hört auf zu blinken, wenn das Gerät einsatzbereit ist.
- Glätten Sie immer nur einzelne Strähnen. Lassen Sie den Haarglätter ohne zu stoppen durch die gesamte Länge des Haars gleiten.
- Diesen Vorgang pro Strähne maximal zweimal wiederholen, um Schäden am Haar zu vermeiden.
- Halten Sie den Aus-Schalter nach Gebrauch gedrückt, um das Gerät auszuschalten. Ziehen Sie anschließend den Netzstecker aus der Steckdose.

Pro+ Einstellung

- Pro+ Einstellung – schonendes Styling für gesunde Haare bei einer Temperatur von 185 °C.
- Pro+ Einstellung: Um diese Funktion zu aktivieren, halten Sie die '+'-Taste 2 Sekunden lang gedrückt, dadurch wird die Temperatur für ein schonenderes Styling automatisch auf 185 °C gesenkt.
- Auf dem Display erscheint Pro+.

Tastensperre

- Stellen Sie die gewünschte Temperatur mit Hilfe der +/- Tasten ein und speichern Sie diese Einstellung, indem Sie die '-' Taste 2 Sekunden lang gedrückt halten. Neben der Temperaturanzeige erscheint ein  Symbol.
- Um die Einstellung wieder freizugeben, halten Sie die '-' Taste erneut einfach 2 Sekunden lang gedrückt.

Memory-Funktion

Das Gerät stellt bei jeder Anwendung automatisch die zuletzt verwendete Temperatur ein.

AUFBEWAHRUNG, REINIGUNG UND PFLEGE

- Ziehen Sie den Netzstecker und lassen Sie das Gerät abkühlen.
- Wischen Sie alle Oberflächen mit einem feuchten Tuch ab.
- Verwenden Sie keine aggressiven oder scheuernden Reinigungs- oder Lösungsmittel.

Lassen Sie das Gerät abkühlen bevor Sie es reinigen und verstauen.

Die Stylingplatten können zum einfachen, platzsparenden Verstauen in zugeklappter Position verriegelt werden.

Zum Verriegeln schieben Sie den Schalter in die Verriegelungsposition.

Zum Entriegeln schieben Sie den Schalter in die Entriegelungsposition.

HINWEIS: Heizen Sie das Element in verriegeltem Zustand nicht auf.

RECYCLING



Um negative Auswirkungen auf Umwelt und Gesundheit durch gefährliche Stoffe zu vermeiden, dürfen Geräte sowie wiederaufladbare und nicht wiederaufladbare Batterien, die mit einem dieser Symbole gekennzeichnet sind, nicht über den normalen Hausmüll entsorgt werden. Entsorgen Sie elektrische und elektronische Produkte und gegebenenfalls wiederaufladbare und nicht wiederaufladbare Batterien immer an einer offiziellen Recyclingstelle.

Hartelijk dank voor het kopen van uw nieuwe Remington® product. Lees de instructies voor gebruik zorgvuldig door en bewaar deze op een veilige plaats, zodat u deze later nog eens door kunt lezen. Verwijder alle verpakkingsmaterialen voor gebruik.

WAARSCHUWING: Dit apparaat is heel warm. Houd het daarom altijd buiten het bereik van kinderen.

BELANGRIJKE VEILIGHEIDSVOORSCHRIFTEN

- Dit apparaat mag alleen gebruikt worden door kinderen van 8 jaar en ouder en personen met mindere fysieke, zintuiglijke of mentale vaardigheden of met een gebrek aan ervaring en kennis, indien zij onder toezicht staan/ instructies hebben ontvangen en de gevaren begrijpen die van toepassing zijn. Kinderen mogen niet met het apparaat spelen. Schoonmaak en onderhoud mag niet door kinderen uitgevoerd worden tenzij ze ouder dan 8 jaar zijn en onder toezicht staan. Houd het apparaat en het snoer buiten het bereik van kinderen onder de 8 jaar.
- ⊘ **Waarschuwing:** Gebruik het apparaat niet in de buurt van badkuipen, douches, wastafels of andere reservoirs die water of andere vloeistoffen bevatten.
- Wanneer het apparaat in de badkamer wordt gebruikt, dient u de stekker na gebruik uit het stopcontact te halen aangezien de aanwezigheid van water een gevaar vormt, zelfs wanneer het apparaat uitgeschakeld is.
- Voor aanvullende veiligheid wordt de installatie van een aardlekschakelaar (ALS) met een nominale lekstroom die niet groter is dan 30mA geadviseerd. Raadpleeg uw installateur.
- Gevaar op brandwonden. Houd het apparaat buiten het bereik van jonge kinderen, vooral tijdens gebruik en tijdens het afkoelen.
- Plaats het apparaat altijd met de standaard, indien voorzien, op een hittenbestendig, stabiel, vlak oppervlak.
- Laat het apparaat nooit onbeheerd achter als de stekker in het stopcontact zit.
- Indien het snoer beschadigd is, dient u het gebruik direct te stoppen en contact op te nemen met het Remington® Service Center voor reparatie of vervanging om eventuele risico's te vermijden.

- Vermijd dat enig deel van het apparaat in contact komt met het gezicht, nek, oren of hoofdhuid.
- Houd het snoer en de stekker uit de buurt van warmtebronnen.
- Gebruik geen andere accessoires of hulpstukken anders dan die door Remington® zijn/worden geleverd.
- Gebruik het apparaat niet wanneer deze beschadigd is of storingen vertoont.
- Zorg ervoor dat het snoer niet gedraaid of beschadigd is.
- Wikkel het snoer niet om het apparaat. Controleer het snoer regelmatig op tekenen van schade.
- **VOORZICHTIG:** haal het apparaat altijd uit het opbergvak / de hoes voordat u het verwarmt en laat het volledig afkoelen voordat u het terugplaatst.
- Dit apparaat is niet bedoeld voor commercieel gebruik of gebruik in een salon.

ONDERDELEN

- | | |
|---|---|
| 1. Keramische coating voor een ultieme styling | 6. Temperatuurvergrendelingsfunctie |
| 2. Aan/uit-schakelaar | 7. Plaatvergrendeling |
| 3. Functieknoppen voor de temperatuurinstelling | 8. Draaibaar snoer |
| 4. LCD display voor weergave van de temperatuur | 9. Hittebestendige tas en mat (Geen afbeelding) |
| 5. Pro+instelling | |

KENMERKEN VAN HET PRODUCT

- Snelle opwarming - klaar voor gebruik in 10 seconden.
- Automatische veiligheidsuitschakeling - dit apparaat schakelt zichzelf na 60 minuten uit als er geen knop wordt ingedrukt of indien het apparaat een uur aanstaat.
- Multivoltage: voor gebruik thuis en op reis. Bij gebruik met 120V kan zowel de opwarmtijd als de temperatuur afwijken.

GEBRUIKSAANWIJZING

- Zorg dat het haar schoon, droog en klitvrij is, voordat u met het stylen begint.
 - Voor extra bescherming kunt u een hittebestendige spray gebruiken.
 - Haarspray bevat brandbare materialen - gebruik deze niet terwijl u het apparaat gebruikt.
 - Verdeel het haar in secties, voordat u met het stylen begint. Begin altijd eerst met de onderste laag.
 - Opmerking: Het meegeleverde zakje / matje / hoesje zal het onderliggende oppervlak niet volledig beschermen tegen de hitte die wordt afgegeven door het apparaat wanneer het wordt gebruikt. Zorg er daarom altijd voor dat het oppervlak waarop u het matje / zakje / hoesje plaatst niet door hitte wordt beschadigd.
1. Steek de stekker in het stopcontact en druk op de aan-knop om het apparaat aan te zetten.
 2. Wanneer de stekker van de styler in het stopcontact is gestoken, maar het apparaat nog niet aanstaat, zal er een vergrendelingsymbool oplichten om aan te geven dat het apparaat op 'stand by' staat.
 3. Stel de gewenste temperatuur.
 4. Selecteer de juiste temperatuur voor uw haartype met gebruik van de knoppen aan de zijkant van het apparaat. '+' verhoogt de temperatuur, '-' verlaagt de temperatuur.

Aanbevolen temperaturen

Symbool	Temperatuur	Haartype
	150°C - 170°C	Dun/fijn, beschadigd of gebleekt haar
	180°C - 200°C	Normaal, gezond haar

Symbool	Temperatuur	Haartype
	210°C - 230°C	Dik en lastig te stylen haar

Waarschuwing: de hoogste temperatuurinstellingen mogen alleen gebruikt worden door ervaren gebruikers.

5. Het digitale display zal stoppen met knipperen wanneer het apparaat klaar voor gebruik is.
6. Style iedere keer één sectie van het haar en laat het apparaat in één beweging langs de gehele lengte van het haar glijden.
7. Herhaal deze beweging maximaal 2 keer per haarlok om beschadiging te voorkomen.
8. Wanneer u klaar bent, drukt u op de uit-knop en houdt deze twee seconden vast, voordat u de stekker uit het stopcontact haalt.

Pro+-instelling

- Pro+-instelling – brengt het haar zacht in model bij een lagere temperatuur, voor een gezonder resultaat.
- Pro+-instelling: Houd '+' gedurende 2 seconden ingedrukt, de temperatuur van 185 °C wordt automatisch geselecteerd om het haar gezonder in model te brengen.
- Pro+ wordt op de display weergegeven.

Temperatuurvergrendelingsfunctie

- Stel de gewenste temperatuur in door op de knoppen +/- te drukken en vergrendel de instelling door 2 seconden lang op de knop '-' te drukken.
- Naast de temperatuur zal een -symbooltje verschijnen.
- Om de instelling te ontgrendelen, drukt u weer 2 seconden lang op de '-' knop.

Geheugenfunctie

Elke keer dat u het apparaat gebruikt, zal het automatisch de laatst ingestelde temperatuur gebruiken.

OPSLAG, SCHOONMAKEN EN ONDERHOUD

- Haal de stekker van het apparaat uit het stopcontact en laat het apparaat afkoelen.
- Veeg alle oppervlakken af met een vochtige doek.
- Gebruik geen agressief of schurend reinigingsmiddel of oplosmiddel.

Wacht tot het apparaat is afgekoeld alvorens dit schoon te maken en op te bergen.

De platen kunnen vergrendeld worden om het apparaat gemakkelijk op te bergen:

Om te vergrendelen - Druk de scharniervergrendeling in vergrendelde positie.

Om te ontgrendelen - Druk de scharniervergrendeling in ontgrendelde positie.

LET OP: Verwarm het apparaat niet wanneer deze vergrendeld is.

RECYCLING



Om milieu- en gezondheidsproblemen door gevaarlijke stoffen te vermijden, mogen apparaten en oplaadbare en niet oplaadbare batterijen met een van deze symbolen niet samen met het huishoudelijk afval worden verwijderd. Breng elektrische en elektronische producten en, indien van toepassing, oplaadbare en niet-oplaadbare batterijen, altijd naar een officieel recycling-/inzamelpunt.

Merci d'avoir acheté ce produit Remington®. Avant l'utilisation, veuillez lire attentivement ces instructions et conservez-les dans un endroit sûr. Retirez tout l'emballage avant utilisation.

AVERTISSEMENT : Cet appareil est chaud. Tenir à tout moment hors de portée des enfants.

MISES EN GARDE IMPORTANTES

- Cet appareil peut être utilisé par des enfants âgés de 8 ans et plus et par des personnes aux aptitudes physiques, sensorielles ou mentales réduites ou ne possédant pas l'expérience et les connaissances suffisantes, pour autant que ces personnes soient supervisées/aient reçu des instructions et soient conscientes des risques encourus. Les enfants ne peuvent pas jouer avec l'appareil. Le nettoyage et l'entretien par l'utilisateur ne doivent pas être effectués par des enfants, à moins qu'ils ne soient âgés de plus de 8 ans et qu'ils soient supervisés. Tenez l'appareil et le câble hors de portée des enfants de moins de 8 ans.
- ⊘ Avertissement : Veillez à ne pas utiliser cet appareil à proximité de baignoires, douches, lavabos ou autres récipients contenant de l'eau.
- Lorsque l'appareil est utilisé dans une salle de bains, débranchez-le après usage. La proximité de l'eau présente un danger même lorsque l'appareil est éteint.
- Pour une protection supplémentaire, l'installation de courant résiduel (RCD) avec un différentiel résiduel nominal ne dépassant pas 30mA est recommandée. Demandez de l'aide à un électricien.
- Risque de brûlure. Veillez à maintenir l'appareil hors de portée des jeunes enfants, en particulier lorsque vous utilisez l'appareil et lorsqu'il refroidit.
- Placez toujours l'appareil avec son support, le cas échéant, sur une surface plate, stable et résistante à la chaleur.
- Ne laissez en aucun cas l'appareil sans surveillance quand il est connecté au réseau électrique.
- Si le cordon d'alimentation de cet appareil est endommagé, cessez immédiatement d'utiliser l'appareil et renvoyez-le au service consommateurs Remington agréé le plus proche en vue de sa réparation ou de sa substitution afin d'éviter tout risque.

- Évitez tout contact de l'appareil avec le visage, le cou ou le cuir chevelu.
- Veillez à maintenir le cordon d'alimentation et la prise électrique à distance des surfaces chauffées.
- Ne pas utiliser d'autres accessoires que ceux fournis.
- N'utilisez pas l'appareil s'il fonctionne mal ou est endommagé.
- Ne pas tordre et enrouler le cordon autour de l'appareil.
- Inspectez régulièrement le cordon pour détecter tout dommage apparent.
- ATTENTION : toujours retirer l'appareil de sa pochette avant de l'allumer et veiller toujours à ce que l'appareil soit entièrement refroidi après utilisation avant de le ranger dans sa pochette.
- Cet appareil n'est pas destiné à une utilisation commerciale ou en salon.

PIÈCES

- | | |
|---|---|
| 1. Revêtement Ultimate Glide Ceramic | 6. Verrouillage de la température |
| 2. Interrupteur marche-arrêt | 7. Verrouillage des plaques |
| 3. Molette de réglage de la température | 8. Cordon rotatif |
| 4. Ecran digital | 9. Pochette et tapis thermo-résistants (Non illustré) |
| 5. Réglage Pro+ | |

FONCTIONS DU PRODUIT



- Mise à température rapide – prêt en 10 secondes.
- Arrêt automatique de sécurité – L'appareil s'arrêtera de lui-même si aucun bouton n'est pressé ou s'il reste allumé plus de 60 minutes.
- Bi-voltage - permet une utilisation à domicile ou à l'étranger. A 120V, le temps de chauffe et les températures peuvent varier.

NETTOYAGE ET ENTRETIEN

- Avant utilisation, assurez-vous que les cheveux soient propres, secs et démêlés.
 - Pour une protection supplémentaire, utilisez un spray de protection contre la chaleur.
 - Les sprays pour cheveux contiennent des produits inflammables – ne pas les utiliser lorsque l'appareil est en cours d'utilisation.
 - Commencez par diviser vos cheveux par mèches. Coiffez tout d'abord la partie inférieure.
 - Remarque : La trousse/le tapis/le manchon fournis ne protègent pas complètement la surface de base de la chaleur dégagée par l'appareil lorsqu'il est en cours d'utilisation. Par conséquent, assurez-vous toujours que la surface sur laquelle vous placez le tapis/la trousse/le manchon ne sera pas endommagée par la chaleur.
1. Branchez le lisseur. Pressez et maintenez le bouton On pour allumer.
 2. Lorsque le lisseur est branché, mais n'est pas allumé, un symbole de cadenas  apparaîtra dans la fenêtre d'affichage pour indiquer que le lisseur est en mode veille.
 3. Réglez la température souhaitée.
 4. Pour régler la température, utilisez les commandes de température +/- situées sur le côté de l'appareil. '+' augmente la température '-' diminue la température.

Températures recommandées

Symbole	Température	Type de cheveux
	150°C - 170°C	Cheveux fins/déliçats, abîmés ou décolorés

Symbole	Température	Type de cheveux
	180°C - 200°C	Cheveux normaux, sains
	210°C - 230°C	Cheveux épais et difficiles à coiffer

Attention : Les températures les plus hautes devraient être utilisées uniquement par les personnes expérimentées.

- L'affichage numérique arrête de clignoter lorsque l'appareil est prêt à l'emploi.
- Travaillez sur une mèche à la fois, passez le lisseur sur toute la longueur sans vous arrêter.
- Répétez uniquement deux fois par mèche afin d'éviter d'abîmer les cheveux.
- Après utilisation, maintenez le bouton d'arrêt enfoncé pour éteindre l'appareil, puis débranchez-le.

Réglage Pro+

- Réglage Pro+ – coiffe les cheveux en douceur à une température plus basse pour des résultats plus sains.
- Réglage Pro+ : pour activer cette fonction, appuyez sur le bouton « + » et maintenez-le enfoncé pendant 2 secondes. Cela permet de régler automatiquement la température à 185° C pour un coiffage plus sain.
- Pro+ est affiché sur l'écran.

Fonction de verrouillage de la température

- Réglez la température souhaitée en appuyant sur les boutons +/- et verrouillez les commandes de température en appuyant sur le bouton ' ' pendant 2 secondes. Un symbole  apparaît à côté de la température.
- Pour déverrouiller les commandes de température, appuyez de nouveau sur le bouton ' ' et maintenez-le enfoncé pendant 2 secondes.

Fonction mémoire

Chaque fois que vous utilisez l'appareil, il va automatiquement se positionner sur la température réglée lors de la dernière utilisation.

RANGEMENT, NETTOYAGE ET ENTRETIEN

- Débranchez l'appareil et laissez-le refroidir.
- Nettoyez toutes les surfaces avec un linge humide.
- N'utilisez pas des produits d'entretien abrasifs ou agressifs ou des solvants.

Laissez refroidir l'appareil avant de le nettoyer et de le ranger.

Les plaques peuvent être verrouillées ensemble pour un rangement facile.

Pour verrouiller l'appareil, poussez le verrou des plaques sur la position de verrouillage.

Pour déverrouiller l'appareil, poussez le verrou des plaques sur la position de déverrouillage.

REMARQUE : Ne pas chauffer l'appareil lorsque les plaques sont verrouillées.

RECYCLAGE



Afin d'éviter les problèmes occasionnés à l'environnement et à la santé par des substances dangereuses, les appareils et les batteries rechargeables et non rechargeables présentant l'un de ces symboles ne doivent pas être éliminés avec les déchets municipaux non triés. Éliminez dans tous les cas les produits électriques et électroniques et, le cas échéant, les batteries rechargeables et non rechargeables, dans un centre officiel et approprié de collecte/recyclage.

Gracias por comprar nuestro nuevo producto Remington®. Lea detenidamente las instrucciones y guárdelas en un lugar seguro. Retire todo el embalaje antes de usar el producto.

ADVERTENCIA: Aparato caliente. Manténgase en todo momento fuera del alcance de los niños.

INSTRUCCIONES DE SEGURIDAD IMPORTANTES

- Los niños de 8 años o más y personas sin el conocimiento o la experiencia necesarios o con discapacidades físicas, mentales o sensoriales pueden utilizar este aparato si han recibido las instrucciones apropiadas, y comprenden los peligros que conlleva su uso y son supervisados. Los niños no deben jugar con el aparato. La limpieza y el mantenimiento no deberán ser realizados por niños, salvo que sean mayores de 8 años y estén supervisados. Mantenga el aparato y el cable fuera del alcance de niños menores de 8 años.
-  Advertencia: no utilice el aparato cerca de bañeras, duchas, lavabos u otros recipientes que contengan agua.
- Si el aparato se utiliza en un cuarto de baño, desenchúfelo tras su uso, ya que la proximidad de agua constituye un peligro incluso cuando esté apagado.
- Para mayor protección se recomienda instalar un interruptor diferencial con una corriente residual nominal que no supere los 30 mA en el circuito eléctrico del cuarto de baño. Pida ayuda a un electricista.
- Peligro de quemaduras. Mantenga el aparato fuera del alcance de los niños, especialmente durante su uso y mientras se enfría.
- Si el aparato incorpora soporte, utilícelo siempre para colocar el aparato en una superficie plana, estable y resistente al calor.
- Nunca deje el aparato desatendido cuando esté conectado a la toma de corriente.
- A fin de evitar riesgos, si el cable resultase dañado, deje de utilizar el aparato inmediatamente y devuélvalo al distribuidor autorizado de Remington® más cercano para su reparación o sustitución.
- No permita que ninguna parte del aparato toque la cara, el cuello o el cuero cabelludo.
- Mantenga el enchufe y el cable de alimentación alejados de superficies calientes.
- No utilice accesorios no suministrados por Remington.

- No use el aparato si está dañado o funciona mal.
- No retuerza ni enrolle el cable, tampoco alrededor del aparato.
- Compruebe el cable con regularidad para detectar cualquier señal de daños.
- **ATENCIÓN:** Asegúrese siempre de sacar el aparato del neceser o la funda antes de calentarlo y espere a que se enfríe totalmente antes de volver a guardarlo.
- Este aparato no es para uso comercial ni para peluquerías.

PARTES

- | | |
|--|---|
| 1. Revestimiento de cerámica para un deslizamiento excepcional | 6. Función de bloqueo de temperatura |
| 2. Interruptor de encendido/apagado | 7. Dispositivo de cierre |
| 3. Controles de temperatura | 8. Cable giratorio |
| 4. Pantalla de temperatura | 9. Bolsa y alfombrilla resistentes al calor (no se muestran en la imagen) |
| 5. Modo Pro+ | |

ES



CARACTERÍSTICAS DEL PRODUCTO

- Calentamiento rápido: listo en 10 segundos.
- Apagado automático de seguridad: el aparato se apagará cuando no se pulse ningún botón o si se mantiene encendido durante 60 minutos.
- Multivoltaje: para usar en su país o en el extranjero. Si se usa a 120 V los tiempos de calentamiento y las temperaturas pueden variar.

INSTRUCCIONES DE USO

- Antes de utilizar el aparato, asegúrese de que el pelo esté limpio, seco y desenredado.
 - Para lograr una mayor protección, aplique un spray protector contra el calor.
 - La laca contiene materiales inflamables: no la aplique mientras utilice este aparato.
 - Divida el pelo en secciones antes de alisarlo. Alise siempre primero las capas inferiores.
 - Nota: La bolsa/alfombrilla/funda suministrada no protegerá completamente la superficie subyacente del calor que emite el aparato en uso. Por lo tanto, asegúrese siempre de que la superficie en la que coloca la alfombrilla/bolsa/funda no pueda dañarse con el calor.
1. Enchufe el aparato y enciéndalo manteniendo pulsado el interruptor de encendido.
 2. Cuando el aparato esté enchufado pero no encendido, se mostrará en el visor un símbolo  que indica que la alisadora está en modo de espera.
 3. Establezca la temperatura deseada.
 4. Para ajustar la temperatura utilice los controles de temperatura «+» y «-» situados en los laterales del producto. La temperatura aumenta al pulsar «+» y disminuye al pulsar «-».

Temperaturas recomendadas:

Símbolo	Temperatura	Tipo de pelo
	150°C - 170°C	Pelo fino, dañado o decolorado
	180°C - 200°C	Cabello normal y saludable
	210°C - 230°C	Pelo grueso y difícil de peinar

Atención: es conveniente que las temperaturas más altas solo las utilicen usuarios experimentados.

5. La pantalla digital dejará de parpadear cuando el aparato esté listo para su uso.
6. Alisando una sección cada vez, pase el alisador por toda la longitud del pelo, sin detenerse.
7. No repita la operación más de dos veces por sección para evitar dañar el pelo.
8. Después de su uso, mantenga presionado el botón de apagado para apagar el aparato y, a continuación, desenchúfelo.

Modo Pro+

- Modo Pro+: moldea con suavidad el cabello a una temperatura más baja para obtener resultados más saludables.
- Modo Pro+: para activarlo, mantenga pulsado «+» durante 2 segundos. Esto selecciona automáticamente la temperatura de 185 °C para un moldeado más saludable.
- «Pro+» aparecerá en la pantalla.

Función de bloqueo de temperatura

- Establezca la temperatura deseada presionando los botones «+» o «-» y, una vez alcanzada, bloquee los controles de temperatura presionando el botón «-» durante 2 segundos. Al lado de la temperatura aparecerá el símbolo de un candado.
- Para desbloquear los controles de temperatura, mantenga presionado el botón «-» otra vez durante 2 segundos.

Función de memoria

Cada vez que utilice el producto se ajustará automáticamente a la última temperatura que se utilizó.

ALMACENAJE, LIMPIEZA Y MANTENIMIENTO

- Desenchufe el aparato y déjelo enfriar.
- Limpie todas las superficies con un paño húmedo.
- No utilice disolventes o agentes de limpieza fuertes o abrasivos.

Deje que el aparato se enfríe antes de limpiarlo y guardarlo.

Las placas se pueden juntar y cerrar para facilitar su almacenamiento:

Para bloquear, gire el interruptor de bloqueo a la posición de bloqueado.

Para desbloquear, gire el interruptor de bloqueo a la posición de desbloqueado.

NOTA: No caliente el aparato en la posición de bloqueado.

RECICLAJE



Para evitar problemas medioambientales y de salud derivados de sustancias peligrosas, los electrodomésticos y las pilas recargables y no recargables en las que aparezca uno de estos símbolos no deben eliminarse junto con los residuos urbanos no seleccionados. Deseche siempre los aparatos eléctricos y electrónicos y, cuando corresponda, las pilas recargables y no recargables, en puntos oficiales de recogida/reciclado adecuados.

Grazie per aver acquistato il vostro nuovo prodotto Remington®. Prima dell'uso, leggere attentamente le istruzioni e conservarle. Rimuovere tutto l'imballaggio prima dell'uso.

AVVERTIMENTO: Le superfici di questo apparecchio diventano calde. Tenere fuori dalla portata dei bambini.

IMPORTANTI MISURE DI SICUREZZA

- L'apparecchio può essere utilizzato solo da bambini di età uguale o superiore agli otto anni o da persone con ridotte capacità fisiche, sensoriali o mentali che abbiano ricevuto istruzioni appropriate e che abbiano compreso i possibili rischi. I bambini non devono giocare con l'apparecchio. L'uso, la pulizia o la manutenzione dell'apparecchio può essere effettuata solo da bambini di età superiore agli otto anni e sotto la supervisione di un adulto. Tenere l'apparecchio e il cavo fuori dalla portata dei bambini di età inferiore agli otto anni.
- ⚠ Avvertenza: Non utilizzare l'apparecchio vicino a vasche da bagno, docce, lavandini o altri recipienti contenenti acqua.
- Quando l'apparecchio viene utilizzato in bagno, scollegarlo dalla presa dopo l'uso dato che la vicinanza di acqua rappresenta un rischio anche quando è spento.
- Per una protezione aggiuntiva è consigliabile l'installazione di un interruttore differenziale (RCD) con corrente nominale operativa residua non superiore a 30mA. Chiedere ad un elettricista per avere dei consigli.
- Rischio di ustione. Tenere l'apparecchio fuori dalla portata dei bambini, specialmente durante l'uso e il raffreddamento.
- Posizionare l'apparecchio con la sua base di supporto, all'occorrenza, su una superficie termoresistente, piana e stabile.
- Non lasciare l'apparecchio incustodito quando è collegato all'alimentatore.
- Se il cavo di alimentazione dell'apparecchio è danneggiato, smettere immediatamente di utilizzare l'apparecchio e consegnarlo al centro di assistenza Remington® autorizzato più vicino per la riparazione o la sostituzione per evitare ulteriori rischi.

- Non mettere a contatto qualsiasi parte dell'apparecchio con volto, collo o cuoio capelluto.
- Tenere la spina e il cavo di alimentazione lontano dalle superfici calde.
- Non utilizzare accessori diversi da quelli forniti in dotazione.
- Non utilizzare l'apparecchio se danneggiato o malfunzionante.
- Non attorcigliare o arrotolare il cavo e non avvolgerlo attorno all'apparecchio.
- Controllare regolarmente il cavo per verificare la presenza di eventuali danni.
- **ATTENZIONE:** Rimuovere sempre l'apparecchio dalla custodia o dal manico protettivo prima di accenderlo e lasciarlo raffreddare completamente prima di riporlo.
- Questo apparecchio non è destinato all'uso commerciale o professionale.

PARTI

- | | |
|--|---|
| 1. Rivestimento in ceramica per una migliore scorrevolezza | 6. Blocco della temperatura |
| 2. Interruttore on/off | 7. Blocco delle piastre |
| 3. Controlli per regolare la temperatura | 8. Cavo girevole |
| 4. Display LCD | 9. Astuccio e tappetino resistenti al calore (Non visualizzato) |
| 5. Impostazione Pro+ | |

CARATTERISTICHE DEL PRODOTTO

- Riscaldamento rapido - pronto in 10 secondi.
- Arresto automatico di sicurezza – questo apparecchio si arresta se non vengono premuti pulsanti o se rimane acceso dopo 60 minuti.
- Voltaggio multiplo: per casa o all'estero. A 120V i tempi e le temperature possono variare.

ISTRUZIONI PER L'USO

- Prima dell'uso, assicurarsi che i capelli siano puliti, asciutti e senza nodi.
 - Per una protezione extra utilizzare uno spray protettivo per il calore.
 - Gli spray per capelli contengono sostanze infiammabili – non utilizzare mentre l'apparecchio è in uso.
 - Suddividere i capelli in ciocche prima di procedere allo styling. Iniziare dalle ciocche più basse.
 - **Nota:** L'astuccio/il panno/la custodia forniti non proteggono del tutto la superficie sottostante dal calore emanato dall'apparecchio durante l'uso. Di conseguenza, assicurarsi sempre che la superficie che viene collocata sul panno/nell'astuccio/nella custodia non venga danneggiata dal calore.
1. Collegare l'apparecchio alla presa di corrente, premere e tenere premuto il pulsante di accensione per attivarlo.
 2. Quando la piastra è collegata alla presa ma non è accesa il simbolo di  apparirà sulla finestra del display ad indicare che la piastra è in modalità standby.
 3. Impostare la temperatura desiderata.
 4. Per regolare la temperatura utilizzare i comandi temperatura +/- sul lato dell'apparecchio. '+' aumenta la temperatura '-' diminuisce la temperatura.

Temperature raccomandate

Simbolo	Temperatura	Tipo di capelli
	150°C - 170°C	Capelli sottili/delicati, danneggiati o decolorati
	180°C - 200°C	Capelli normali, sani

Simbolo	Temperatura	Tipo di capelli
	210°C - 230°C	Capelli spessi e difficili da acconciare

Avvertimento: Le temperature più elevate dovrebbero essere utilizzate solo da persone con esperienza.

- Il display digitale smetterà di lampeggiare quando l'apparecchio sarà pronto all'uso.
- Lavorare su una ciocca per volta, passare la piastra sull'intera lunghezza del capello, senza fermarsi.
- Ripetere solo due volte per ciocca per evitare di danneggiare i capelli.
- Dopo l'uso, premere e tenere premuto il pulsante off per spegnere l'apparecchio e scollegarlo dalla presa.

Impostazione Pro+

- Impostazione Pro+ – acconcia i capelli dolcemente ad una temperatura più bassa per uno styling più delicato.
- Impostazione Pro+: per attivarla, premere e tenere premuto '+' per 2 secondi, in questo modo viene selezionata automaticamente la temperatura di 185°C per uno styling più delicato.
- Pro+ comparirà sullo schermo.

Funzione blocco temperatura

- Impostare la temperatura desiderata premendo i pulsanti +/- e bloccare la temperatura premendo il pulsante '-/' per 2 secondi.
- Il simbolo del  apparirà vicino alla temperatura.
- Per sbloccare i comandi della temperatura, premere e tenere premuto di nuovo il pulsante '-/' per 2 secondi.

Funzione di memorizzazione

- Ogni volta che si utilizza il prodotto si troverà impostato sull'ultima temperatura utilizzata.

CONSERVAZIONE, PULIZIA E MANUTENZIONE

- Scollegare l'apparecchio dalla presa e lasciarlo raffreddare.
- Passare tutte le superfici con un panno umido.
- Non usare agenti di pulizia o solventi corrosivi o abrasivi.

Lasciare che l'apparecchio si raffreddi prima di pulirlo e riporlo.

Le piastre possono essere comodamente chiuse insieme per conservare l'apparecchio.

Per bloccare, spingere il blocco cardine verso l'interno fino alla posizione di blocco.

Per sbloccare, tirare il blocco cardine verso l'esterno fino alla posizione di sblocco.

NOTA: Non riscaldare l'apparecchio mentre si trova in posizione di blocco.

RICICLO



Per evitare problemi di salute ed ambientali dovuti a sostanze pericolose, gli apparecchi e le batterie ricaricabili e non ricaricabili contrassegnati con uno di questi simboli non devono essere smaltiti con i rifiuti urbani indifferenziati. Smaltire i prodotti elettrici ed elettronici e, quando possibile, le batterie ricaricabili e non ricaricabili, in un punto di raccolta autorizzato per il riciclo/la raccolta.

Tak for at have købt dit nye produkt fra Remington®. Læs venligst denne vejledning omhyggeligt før brug og bevar den godt. Fjern al emballage før brug.

ADVARSEL: Dette apparat er meget varmt. Det skal holdes uden for børns rækkevidde.

VIGTIGE SIKKERHEDSFORANSTALTNINGER

- Apparatet kan anvendes af børn fra 8 år og derover og personer hvis fysiske, sansemæssige eller mentale evner er nedsat, eller personer uden den fornødne erfaring, hvis de er blevet instrueret/har været under opsyn og forstår de forbundne farer. Børn må ikke lege med apparatet. Rengøring og vedligeholdelse må ikke foretages af børn, medmindre de er over 8 år og holdes under opsyn. Apparatet og ledningen skal holdes uden for rækkevidden af børn under 8 år.
- ⚠ Advarsel: Brug ikke dette apparat i nærheden af et badekar, brusebad, håndvask eller andre beholdere med vand.
- Hvis apparatet bruges på et badeværelse, skal dets stik tages ud efter brug, da vand i nærheden af produktet udgør en fare, selv når den er slukket.
- For yderligere beskyttelse anbefales det at installere en fejlstrømsafbryder (RCD) med en mærkeudløsestrøm på højst 30mA. Spørg en elektriker til råds.
- Forbrændingsfare. Enheden skal holdes uden for børns rækkevidde, særligt under brug og afkøling.
- Stil altid enheden med den tilhørende holder, hvis nogen, på en varmeresistent, stabil og plan overflade.
- Efterlad aldrig enheden uden opsyn, når den er sluttet til stikkontakten.
- Hvis strømledningen til denne enhed beskadiges, skal du straks stoppe med at bruge den og aflevere apparatet til nærmeste autoriserede Remington® servicecenter for at få det udskiftet eller repareret.
- Lad ingen af apparatets dele komme i kontakt med ansigt, nakke eller hovedbund.
- Hold strømstik og ledning væk fra varme overflader.
- Brug ikke andet tilbehør eller dele end det, som leveres af os.
- Undgå at vride eller bøje ledningen og vikl den ikke om produktet.
- Eftersø jævnligt ledningen for tegn på beskadigelse.
- **ADVARSEL:** Fjern altid produktet fra opbevaringsposen inden opvarmning og tillad det altid at køle ned efter brug, inden du placerer det i posen igen.
- Dette apparat er ikke til kommerciel brug eller brug i salon.

DELE

- | | |
|--------------------------------------|---|
| 1. Ultimativ glat keramisk belægning | 6. Temperaturlås funktion |
| 2. Tænd-/slukknop | 7. Pladelås |
| 3. Temperaturkontrol | 8. Drejbar ledning |
| 4. Temperaturdisplay | 9. Varmeresistent pose og måtte (ikke vist) |
| 5. Pro+ indstilling | |

PRODUKTFUNKTIONER



- Hurtig opvarmning – klar til brug på 10 sekunder.
- Automatisk sikkerhedsafbryder – Denne enhed vil slukke automatisk efter 60 minutter, hvis der ikke trykkes på nogen knapper, eller hvis den efterlades tændt.
- Multivoltage: Kan bruges både i hjem- og udland. Ved brug af 120V kan tidsangivelser og temperatur variere.



INSTRUKTIONER FOR BRUG

- Forud for brug sikres det at håret er rent, tørt og fri for knuder.
 - For ekstra beskyttelse benyttes der en hårbeskytter i sprayform.
 - Hårspray indeholder letantændelige materialer – brug ikke hårspray imens apparatet er i brug.
 - Inddel håret i sektioner forud for styling. Udfør stylingen på det nederste lag først.
 - Bemærk: Den medfølgende pose/måtte/etui beskytter ikke overfladen under enheden fuldstændigt mod varmen, som enheden afgiver under brug. Derfor skal du altid sikre dig, at overfladen, du lægger posen/måtten/etuiet på, ikke kan beskadiges af varme.
1. Sæt glattejernet i stikkontakten og hold tændknappen nede for at tænde apparatet.
 2. Når styleren er sat i stikkontakten, men ikke tændt, vises et låsesymbol  på displayet for at vise, at styleren står på standby.
 3. Indstil den ønskede temperatur.
 4. Indstil temperaturen ved hjælp af +/- temperaturknapperne på produktets side. '+' hæver temperaturen '-' sænker temperaturen.

Anbefalede temperaturer

Symbol	Temperature	Hair type
	150°C - 170°C	Tyndt/fint, skadet eller afbleget hår
	180°C - 200°C	Normalt, sundt hår
	210°C - 230°C	Tykt hår, der er vanskeligt at style

Forsigtig: De varmeste temperaturer bør kun anvendes af personer med stor erfaring inden for styling.

5. Det digitale display stopper med at blinke, når produktet er klar til brug.
6. Arbejd på en sektion af gangen, ved at føre glattejernet fra ende til anden, langs hele hårets længde, uden at gøre ophold.
7. Gentag kun handlingen to gange for hver sektion, for at undgå at gøre skade på håret.

8. Efter brug skal du holde sluk-knappen nede for at slukke for apparatet, tag derefter dets stik ud af stikkontakten.

Pro+ indstilling

- Pro+ indstilling – styler håret nænsomt ved en lavere temperatur for at bevare hårets sundhed.
- Pro+ indstilling: Aktivér ved at trykke og holde '+' nede i 2 sekunder, hvorved temperaturen automatisk indstilles på 185 °C for sundere styling.
- Pro+ vises nu på displayet.

Temperaturlås funktion

- Indstil den ønskede temperatur ved at trykke på +/- knapperne og lås derefter temperaturknapperne ved at trykke på 'L' knappen i 2 sekunder.
- Der vises nu et 'L'-symbol ved siden af temperaturen.
- Lås temperaturknapperne op igen ved at holde 'L' knappen nede igen i 2 sekunder.

Hukommelsesfunktion

- Hver gang du bruger enheden, indstiller den automatisk på den temperatur, du brugte ved den foregående styling.

OPBEVARING, RENGØRING OG VEDLIGEHOLDELSE

- Kobl apparatet fra stikkontakten og lad det køle ned.
- Tør alle overflader af med en fugtig klud.
- Undgå at bruge skræppe eller slibende rengørings- eller opløsningsmidler.

Lad apparatet køle af, inden du rengør og lægger det væk.

Pladerne kan låses sammen for nem opbevaring

Lås ved at skubbe hængselåsen op til låst position.

Lås op ved at skubbe hængselåsen ned til oplåst position.

BEMÆRK: Opvarm ikke enheden i låst position.

GENBRUG



For at undgå miljø- og sundhedsmæssige problemer forårsaget af farlige stoffer, må apparater og genopladelige og ikke-genopladelige batterier, der er mærket med et af disse symboler, ikke kasseres sammen med almindeligt husholdningsaffald. Udtjente elektriske og elektroniske produkter samt genopladelige og ikke-genopladelige batterier fra produkterne skal afleveres på en godkendt genbrugsplads eller indsamlingssted.

Tack för att du köpt en ny Remington®-produkt. Läs följande bruksanvisningar noggrant före användning och förvara dem på säker plats. Ta bort allt förpackningsmaterial före användning.

WARNING: Denna apparat är varm. Förvaras utom räckhåll för barn.

VIKTIGA SÄKERHETSANVISNINGAR

- Denna apparat kan användas av barn över åtta år, och personer med nedsatt fysisk, sensorisk eller psykisk förmåga och med bristande erfarenhet och kunskaper får bara använda denna apparat under övervakning och handledning och om de förstår vilka risker det kan innebära. Barn ska inte använda apparaten som leksak. Rengöring och underhåll av apparaten ska inte överlåtas till barn såvida de inte är över åtta år och det sker under övervakning. Håll apparat och nätkabel borta från barn under åtta år.
- ⊘ Varning – Använd inte denna apparat nära badkar, dusch, handfat eller andra behållare för vatten.
- Dra ur nätsladden från vägguttaget efter användning i badrummet eftersom närheten till vatten utgör en riskfaktor även när den är avstängd.
- För ytterligare skydd är det önskvärt att man installerar en jordfelsbrytare med en märktlösningsström som inte överstiger 30 mA. Rådfråga en elektriker.
- Risk för brännskador. Håll apparaten utom räckhåll för småbarn, speciellt under användning och när den svalnar.
- Placera alltid apparaten med dess ställ, om sådant finns, på ett värmeståligt, stabilt och platt underlag.
- Lämna aldrig apparaten utan uppsikt när den är ansluten till elnätet.
- Om apparatens nätsladd är skadad ska man omedelbart avbryta användningen och apparaten ska lämnas tillbaka till närmaste serviceavdelning för Remington® för reparation eller byte till en annan apparat eftersom en skadad nätsladd innebär en riskfaktor.
- Låt inte någon del av apparaten vidröra ansiktet, nacken eller hårbotten.
- Låt inte stickkontakt och nätsladd komma i kontakt med varma ytor.
- Använd inga andra tillbehör än de som medföljer.
- Använd inte apparaten om den är skadad eller fungerar dåligt.
- Undvik att vrida och snurra på sladden.

- Snurra inte nätsladden runt apparaten. Kontrollera regelbundet att nätsladden inte är skadad.
- **FÖRSIKTIGT:** Ta alltid ur produkten från förvaringspåsen före uppvärmning och låt produkten svalna helt innan den läggs tillbaka.
- Denna apparat är inte avsedd för kommersiellt bruk eller för salonger.

DELAR

- | | |
|--|---|
| 1. Keramisk beläggning för ultimatt glid | 6. Automatisk temperaturavstängning |
| 2. Strömbrytare | 7. Svänglås |
| 3. Temperaturkontroller | 8. Vridbart sladdfäste |
| 4. Temperaturdisplay | 9. Värmetålig påse och värmetåligt underlägg (Visas inte) |
| 5. Inställningar för Pro+ | |



PRODUKTEGENSKAPER

- Snabb uppvärmning – klar på 10 sekunder.
- Automatisk säkerhetsavstängning. Apparaten stänger av sig själv om ingen knapp har tryckts in eller om den lämnas påslagen i en timma (60 minuter).
- Multispänning: för hemmabruk eller utomlands. Vid 120 V kan tider och temperaturer variera.

BRUKSANVISNING

- Före användning ska håret vara torrt, rent och genomkammat.
 - En värmeskyddande spray kan användas för extra skydd.
 - Hårspray innehåller brandfarliga ämnen – får ej användas samtidigt med platttången.
 - Dela upp håret före stylingen. Styla de undre lagren först.
 - Obs: Medföljande påse/matta/fodral skyddar inte den underliggande ytan helt från den värme som apparaten avger vid användning. Därför ska man alltid se till att ytan som man placerar mattan/fodralet på inte skadas av värmen.
1. Sätt i stylingtångens elkontakt samt tryck in och håll nere startknappen (on) för att starta.
 2. När din plattång är ansluten till elnätet men inte påslagen tänds låssymbolen  för att visa att den är i standbyläge.
 3. Ställ in önskad temperatur.
 4. Justera temperaturinställningen med temperaturkontrollerna +/- på apparatens sida. "+" höjer temperaturen och "-" sänker temperaturen.

Rekommenderade temperaturer

Symbol	Temperatur	Hårtyp
	150°C - 170°C	Tunt/fint, skadat eller blekt hår
	180°C - 200°C	Normalt, friskt hår
	210°C - 230°C	Tjockt, svårstylat hår

Var försiktig: De varmaste temperaturinställningarna bör endast användas av vana stylist.

5. Displayen upphör att blinka när apparaten är färdig att använda.
6. Indikatorn "on" tänds när stylingtången är klar att användas – detta tar cirka 15 sekunder.

7. Upprepa endast två gånger per hårslinga för att förhindra skador på håret.
8. Stäng av apparaten efter användning genom att trycka på avstängningknappen och hålla den inne. Dra sedan ur sladden från vägguttaget.

Inställningar för Pro+

- Pro+-inställning - stylar håret varsamt vid en lägre temperatur på 185°C för mer hälsosamma resultat.
- Pro+-inställning: för att aktivera, tryck och håll in '+' i 2 sekunder. Detta ställer automatiskt in temperaturen på 185 °C för hälsosammare styling.
- Pro+ visas på skärmen.

Låsfunktion för temperaturen

- Ställ in önskad temperatur genom att trycka på knapparna +/- och stäng av temperaturkontrollerna genom att trycka på knappen '-' i två sekunder.
- En  symbol visas bredvid temperaturen.
- Tryck och håll inne knappen '-' igen i två sekunder för att låsa upp temperaturkontrollerna.

Minnesfunktion

- Varje gång du använder produkten ställer den automatiskt in den senast använda temperaturen.

SE

FÖRVARING, RENGÖRING OCH UNDERHÅLL

- Dra ur sladden och låt apparaten svalna.
- Torka av alla ytor med en fuktig trasa.
- Använd inte starka eller slipande rengöringsmedel eller lösningar.

Låt apparaten svalna före rengöring och förvaring.

Plattorna kan fällas ihop för enklare förvaring.

Lås apparaten genom att föra gångjärnet uppåt till låst läge.

Lås upp apparaten genom att föra gångjärnet nedåt till upplåst läge.

OBS! Värm inte upp apparaten när den är i låst läge.

ÅTERVINNING



För att undvika miljö- och hälsoproblem pga. farliga ämnen får man inte kassera apparater eller laddningsbara och icke-laddningsbara batterier märkta med någon av dessa symboler i osorterat kommunalt avfall. Elektriska och elektroniska produkter och, där tillämpligt, laddningsbara och icke-laddningsbara batterier ska alltid kasseras vid en lämplig, officiell återvinnings-/upsamlingsstation.

akk for at du kjøper et nytt Remington®-produkt. Vennligst les denne bruksanvisningen godt og legg den på et trygt sted. Fjern all emballasje før bruk.

VIKTIG SIKKERHETSTILTAK

- Dette apparatet kan brukes av barn fra åtte år og oppover og av personer med reduserte fysiske, sensoriske eller mentale evner eller mangel på erfaring og kunnskap, dersom de har blitt veiledet/instruert og forstår farene som er involvert. Barn skal ikke leke med apparatet. Rengjøring og vedlikehold skal ikke utføres av barn, med mindre de er eldre enn åtte år og under tilsyn. Oppbevar apparatet og ledningen utilgjengelig for barn under åtte år.
-  Ikke bruk dette apparatet i nærheten av badekar, dusjer, håndvasker eller andre vannbeholdere.
- Når apparatet brukes på et bad, må man trekke ut støpselet etter bruk, siden vannet i nærheten innebærer en risiko, selv om apparatet er skrudd av.
- For ytterligere beskyttelse anbefales det å installere en jordfeilbryter som regulerer at lekkasjestrømmen ikke overstiger 30 mA i den elektriske strømforsyningen til badet.
- Fare for forbrenning. Hold apparatet utenfor barns rekkevidde, spesielt under bruk og mens det avkjøles.
- La aldri apparatet være ubevoktet når det er tilkoblet strømforsyning.
- Plasser alltid apparatet med det tilhørende stativet, hvis det har et slikt, på en varmebestandig, stabil flat overflate.
- Hvis strømledningen til denne enheten blir skadet, må du slutte å bruke den med én gang og returnere apparatet til den nærmeste autoriserte serviceforhandleren for Remington® for reparasjon eller for å bytte produktet for å unngå risiko.

- Ikke la noen deler av apparatet berøre fjes, nakke eller hodebunn.
- Hold støpselet og ledningen borte fra varme overflater.
- Ikke bruk annet tilbehør enn det som leveres av oss.
- Ikke bruk apparatet hvis det er skadet eller dersom det ikke fungerer riktig.
- Ikke vri eller lag knute på ledningen, eller vikle den rundt apparatet. Sjekk ledningen jevnlig for tegn til skade.
- FORSIKTIG: Ta alltid produktet ut av oppbevaringsposen før oppvarming og la produktet avkjøles helt før det returneres.
- Dette apparatet er ikke beregnet for forretningsmessig bruk eller i salonger.

RESIRKULERING



For å unngå miljø- og helseproblemer på grunn av farlige stoffer, må apparater og oppladbare og ikke-oppladbare batterier markert med en av disse symbolene ikke kastes i usortert offentlig avfall. Kast alltid elektriske og elektroniske produkter og, hvis relevant, oppladbare og ikke-oppladbare batterier, på et egnet retursted for offentlig resirkulering/innsamling.



Kiitos, että valitsit tämän uuden Remington®-tuotteen. Lue ohjeet huolellisesti ja pidä ne tallessa. Poista kaikki pakkausmateriaali ennen käyttöä.

VAROITUS: Tämä laite on kuuma. Pidettävä aina poissa lasten ulottuvilta.

TÄRKEITÄ TURVALLISUUSOHJEITA

- Lapset joiden ikä on 8 vuotta tai yli ja henkilöt, joilla on rajoitettu fyysinen, aistinvarainen, henkinen ominaisuus tai kokemuksen ja tiedon puute saavat käyttää tätä laitetta ainoastaan, jos heitä valvotaan tai heitä on opastettu laitteen turvalliseen käyttöön ja he ymmärtävät laitteen käytössä esiintyvät vaarat. Lapset eivät saa leikkiä laitteella. Lapset eivät saa suorittaa puhdistamista ja käyttäjän huoltotoimenpiteitä ilman valvontaa.
- ⚠️ **Varoitus:** Älä käytä tätä laitetta kylpyammeen, suihkun, pesualtaan tai muun vettä sisältävän säiliön lähellä.
- Irrota laite pistorasiasta käytön jälkeen, jos laitetta käytetään kylpyhuoneessa, sillä veden läheisyys aiheuttaa vaaran, vaikka olisi pois päältä.
- Turvallisuuden vuoksi suosittelemme asentamaan vikavirtasuojakytkimen (RCD), jonka luokiteltu laukaisuvirta ei saa ylittää arvoa 30 mA. Pyydä sähköasentajalta neuvoja.
- Palovammojen vaara. Pidä laite poissa pienten lasten ulottuvilta, etenkin käytön ja jäähtymisen aikana.
- Aseta laite aina telineessä, jos käytettävissä, lämpöä kestäväälle, vakaalle ja tasaiselle pinnalle.
- Älä koskaan jätä laitetta ilman valvontaa, kun se on yhdistetty virtalähteeseen.
- Jos laitteen virtajohto vaurioituu, keskeytä käyttö välittömästi ja palauta laite lähimpään valtuutettuun Remington®-huoltoliikkeeseen korjattavaksi tai vaihdettavaksi vaaran välttämiseksi.
- Vältä koskettamasta laitteella kasvoja, kaulaa tai päänahkaa.
- Pidä pistoke ja virtajohto etäällä kuumista pinnoista.
- Älä käytä muita kuin suosittelemiamme lisäosia.
- Älä väännä tai taivuta johtoa, äläkä kierrä sitä laitteen ympärille.
- Älä käytä laitetta, jos se on vaurioitunut tai siinä on toimintahäiriöitä.

- Älä väännä tai taivuta johtoa, äläkä kierrä sitä laitteen ympärille. Tarkista johto säännöllisesti vaurioiden varalta.
- VAROITUS: Poista laite säilytuspussista aina ennen käyttöönottoa, ja anna sen jäähtyä täysin käyttämisen jälkeen ennen kuin pakkaat sitä takaisin säilytuspussiin.
- Laitetta ei ole tarkoitettu ammattikäyttöön.

OSAT

- | | |
|--------------------------------------|--|
| 1. Hyvin liukuva keraaminen pinnoite | 6. Lämpötilan lukitustoiminto |
| 2. Virtakytkin | 7. Muotoilulevyjen lukitus |
| 3. Lämpötilasäädöt | 8. Pyöriävä johto |
| 4. Lämpötilanäyttö | 9. Lämpöä kestävä pussi ja alusta (Ei kuvassa) |
| 5. Pro+-asetus | |

TUOTTEEN OMINAISUUDET



- Nopea kuumennus, valmis 10 sekunnissa.
- Automaattinen turvakatkaisu – laite sammuu automaattisesti, jos mitään painiketta ei paineta tai laitetta ei käytetä tuntiin.
- Monijännite: voidaan käyttää kotimaassa tai ulkomailla. Käytettäessä 120 V jännitteellä kuumennusajat ja lämpötilat saattavat vaihdella.

FI

KÄYTTÖOHJEET

- Varmista ennen laitteen käyttöä, että hiuksesi ovat puhtaat, kuivat ja takuttomat.
 - Käytä lämpösuojausuhketta lisäsuojan saamiseksi.
 - Hiussuihkeet sisältävät syttyvää materiaalia – älä käytä niitä laitteen käytön aikana.
 - Jaottele hiukset osioihin ennen muotoilua. Muotoile alimmat kerrokset ensin.
 - Huomaa: Mukana tuleva pussi/alusta/suojus ei suojaa alla olevaa pintaa täydellisesti kuumuudelta, jonka laite käytön aikana tuottaa. Varmista siksi aina, että pinta, jolle laitat alustan/pussin/suojuksen, ei vaurioidu kuumuudesta.
1. Kytke laite verkkoon ja käynnistä painamalla ja pitämällä virtakytkintä.
 2. Silloin kun muotoilija on verkkovirrassa, mutta ei päälle kytkettynä, näytössä näkyy lukkosymboli , joka ilmaisee muotoilijan olevan valmiustilassa.
 3. Aseta haluamasi lämpötila.
 4. Säädä lämpötilaa käyttämällä säätimiä +/- laitteen sivussa. '+' nostaa lämpötilaa '-' laskee lämpötilaa.

Suosittelut lämpötilat

Symboli	Lämpötila	Hiustyyppi
	150°C - 170°C	Ohuet/hienot, vaurioituneet tai valkaistut hiukset
	180°C - 200°C	Normaalit, terveet hiukset
	210°C - 230°C	Paksut ja vaikeasti muotoiltavat hiukset

Huomio: Vain kokeneiden muotoilijoiden tulisi käyttää korkeimpia lämpötiloja.

5. Digitaalinen näyttö lopettaa vilkkumisen, kun laite on valmis käyttöön.
6. Työskentele osio kerrallaan ja vedä suurentajaa hiusten läpi niiden koko pituudelta pysäyttämättä.

7. Toista vain kaksi kertaa osiota kohden hiusvaurioiden välttämiseksi.
8. Sammuta laite käytön jälkeen painamalla ja pitämällä virtapainiketta, irrota sitten pistoke pistorasiasta.

Pro+-asetus

- Pro+-asetus – muotoilee hiukset hellästi halaisemmalla lämpötilalla hiuksille terveellisempien tulosten saavuttamiseksi.
- Pro+-asetus: aktivoi asetus painamalla ja pitämällä '+' painettuna 2 sekuntia, jolloin lämpötilaksi valitaan automaattisesti hiuksille terveellisempi 185 °C.
- Pro+ ilmestyy näyttöön.

Lämpötilan lukitustoiminto

- Aseta haluamasi lämpötila painamalla painikkeita +/- ja lukitse lämpötilasäätimet painamalla painiketta '-' 2 sekuntia.
- -symboli ilmestyy lämpötilan viereen.
- Vapauta lämpötilasäätimet painamalla ja pitämällä painiketta '-' uudelleen 2 sekuntia.

Muistitoiminto

- Joka kerta, kun käytät tuotetta, se asettaa automaattisesti viimeksi käytetyn lämpötilan.

SÄILYTYS, PUHDISTUS JA HOITO

- Irrota laite sähkövirrasta ja anna sen jäähtyä.
- Pyyhi kaikki pinnat kostealla liinalla.
- Älä käytä voimakkaita tai hankaavia puhdistusaineita tai liuottimia.ts.

Anna laitteen jäähtyä ennen puhdistamista tai säilytykseen laittamista.

Levyt voidaan lukita toisiinsa säilytyksen helpottamiseksi.

Lukitse työntämällä saranalukkoa ylöspäin lukitusasentoon.

Avaa vetämällä saranalukkoa alaspäin aukaisuasentoon.

HUOMAUTUS: Älä kuumenna laitetta lukitusasennossa.

KIERRÄTYS



Jotta vältettäisiin vaarallista aineista ympäristölle ja terveydelle koituvat haitat, näillä symboleilla varustettuja laitteita sekä ladattavia ja kertakäyttöisiä paristoja ei saa hävittää lajittelemattomana sekajätteenä. Hävitä sähkö- ja elektroniikkatuotteet sekä, mikäli sovellettavissa, ladattavat ja kertakäyttöiset paristot asianmukaiseen viralliseen kierrätys-/keräilypisteeseen.

Obrigado por adquirir este novo produto Remington®. Leia o manual de instruções e conserve-o em lugar seguro. Retire todo o material de embalagem antes do uso.

AVERTÊNCIA: este aparelho aquece. Mantenha-o afastado do alcance das crianças a todo o momento.

MEDIDAS DE PRECAUÇÃO IMPORTANTES

- Este aparelho pode ser utilizado por crianças a partir dos 8 anos inclusive e pessoas com capacidades físicas, sensoriais e mentais reduzidas ou pessoas com falta de experiência e conhecimento desde que instruídas/ supervisionadas e que compreendam os riscos envolvidos. As crianças não devem brincar com o aparelho. A limpeza e manutenção do aparelho não deverão ser levadas a cabo por crianças a não ser que tenham mais de 8 anos e sob supervisão. Mantenha o aparelho e o cabo afastados de crianças menores de 8 anos de idade.
- ⚠ Advertência: não utilize o aparelho perto de casas de banho, duches, bacias ou outros recipientes que contêm água.
- Quando o aparelho for usado numa casa de banho, desligue-o da corrente elétrica após a utilização, uma vez que a proximidade da água representa um perigo mesmo quando o aparelho se encontra desligado.
- Para proteção adicional, recomenda-se a instalação de um dispositivo de corte diferencial com uma corrente residual de funcionamento não superior a 30 mA no circuito elétrico que serve a casa de banho. Peça mais informações a um eletricitista.
- Perigo de queimadura. Mantenha o aparelho fora do alcance das crianças, particularmente durante a utilização e o arrefecimento.
- Coloque sempre o aparelho sobre a base, se fornecida, numa superfície estável, plana e resistente ao calor.
- Nunca deixe o aparelho desacompanhado quando estiver ligado à corrente elétrica.

- Caso o cabo da unidade fornecido fique danificado, cesse imediatamente a sua utilização e entregue-o no representante de assistência técnica Remington® autorizado mais próximo, para reparação ou substituição com vista a evitar riscos.
- Evite o contacto de qualquer parte do aparelho com o rosto, o pescoço ou o couro cabeludo.
- Mantenha a ficha e o cabo de alimentação afastados de superfícies aquecidas.
- Não utilize peças que não recomendadas pela nossa empresa.
- Não torça, dobre ou enrole o cabo à volta do aparelho.
- Não utilize o aparelho se estiver danificado ou defeituoso.
- Não torça, dobre ou enrole o cabo à volta do aparelho. Verifique o cabo regularmente em busca de danos.
- CUIDADO: Retire sempre o aparelho da bolsa/estojo de armazenamento enquanto não estiver quente e deixe-o arrefecer completamente antes de o voltar a guardar.
- Este aparelho não é para utilização comercial ou em cabeleiros.

PEÇAS

- | | |
|---|--|
| 1. Placas de cerâmica para um deslizar fantástico | 6. Função de bloqueio da temperatura |
| 2. Botão on/off | 7. Bloqueador de placas |
| 3. Controlos de temperatura | 8. Cabo giratório |
| 4. Visor de temperatura | 9. Bolsa e tapete resistentes ao calor (não mostrados) |
| 5. Posição Pro+ | |

CARACTERÍSTICAS DO PRODUTO



- Aquecimento rápido: pronto em 10 segundos.
- Desligar automático de segurança: esta unidade desliga-se automaticamente se nenhum botão for premido ou se for deixado ligada após terem decorrido 60 minutos.
- Voltagem múltipla: para utilizar em casa ou em viagem. A 120 V os tempos e as temperaturas podem variar.

INSTRUÇÕES DE UTILIZAÇÃO

- Antes de usar, certifique-se de que o cabelo está limpo, seco e desembaraçado.
 - Para proteção adicional, utilize um spray de proteção de calor.
 - Os sprays de cabelo contêm material inflamável, por isso não os utilize ao mesmo tempo que usa este produto.
 - Separe o cabelo em secções antes de modelar. Modele primeiro as camadas inferiores.
 - Nota: a bolsa/tapete fornecida não protege totalmente a superfície subjacente do calor libertado pelo aparelho quando este está a ser utilizado. Por conseguinte, certifique-se sempre de que a superfície onde coloca a bolsa/tapete não fica danificada devido ao calor.
1. Ligue o produto à corrente elétrica. Mantenha premido o botão on (lig.).
 2. Quando o alisador se encontra ligado à corrente elétrica, mas não tem o botão ligado, surgirá um símbolo de bloqueio  para indicar que o alisador se encontra no modo de repouso.

- Defina a temperatura desejada.
- Para ajustar a temperatura, utilize os controlos de temperatura «+/-» situados na lateral do produto. «+» aumenta a temperatura, «-» diminui a temperatura.

Temperaturas recomendadas

Símbolo	Temperatura	Tipo de cabelo
	150°C - 170°C	Cabelo fino/frágil, danificado ou descolorado
	180°C - 200°C	Cabelo normal, saudável
	210°C - 230°C	Cabelo espesso e difícil de modelar

Cuidado: só utilizadores experientes deverão optar pelas temperaturas mais quentes.

- O visor digital parará de piscar quando o produto estiver pronto a utilizar.
- Trabalhando uma secção de cada vez, passe o alisador em todo o comprimento do cabelo, sem parar.
- Não repita mais de duas vezes por secção para evitar danificar o cabelo.
- Após a utilização, mantenha premido o botão off para desligar o aparelho e retire a ficha da tomada.

Posição Pro+

- Posição Pro+: modela suavemente o cabelo a uma temperatura mais baixa para resultados mais saudáveis.
- Posição Pro+: para ativar, prima longamente «+» durante 2 segundos. Esta ação seleciona automaticamente a temperatura de 185 °C para uma modelação mais saudável.
- Surge Pro+ no ecrã.

Função de bloqueio da temperatura

- Defina a temperatura desejada premindo os botões «+/-» e bloqueie os controlos de temperatura premindo o botão «-» durante 2 segundos.
- O símbolo de um  surgirá ao lado da temperatura.
- Para desbloquear os controlos de temperatura, mantenha premido o botão «-» novamente durante 2 segundos.

Função de memória

- De cada vez que utilizar o produto, a última temperatura usada ficará automaticamente definida.

ARMAZENAMENTO, LIMPEZA E MANUTENÇÃO

- Desligue o aparelho da corrente elétrica e deixe arrefecer.
- Limpe todas as superfícies com um pano húmido.
- Não utilize agentes de limpeza agressivos ou abrasivos, nem solventes.

Aguarde que o aparelho arrefeça antes de o limpar e armazenar.

As placas podem ser fechadas juntas para facilitar o armazenamento.

Para bloquear, empurre o bloqueador de placas para cima para a posição de bloqueio.

Para desbloquear, puxe o bloqueador de placas para baixo para a posição de desbloqueio.

NOTA: não aqueça a unidade na posição bloqueada.

RECICLAGEM



Para evitar problemas ambientais e de saúde devido a substâncias perigosas, os aparelhos e baterias recarregáveis e não recarregáveis com um destes símbolos não deverão ser eliminados com o lixo doméstico normal. Elimine sempre os produtos elétricos e eletrônicos e, quando aplicável, as baterias recarregáveis e não recarregáveis, no ponto de reciclagem/recolha oficial apropriado.

Ďakujeme, že ste si kúpili nový výrobok značky Remington®. Prosíme Vás, aby ste si pozorne prečítali tento návod a odložili ho na bezpečné miesto. Pred použitím odstráňte všetky obaly.

UPOZORNENIE: Tento prístroj je horúci. Uchovávajte ho vždy mimo dosahu detí.

DÔLEŽITÉ BEZPEČNOSTNÉ OPATRENIA

- Používanie, čistenie alebo údržba prístroja deťmi staršími ako 8 rokov alebo kýmkoľvek s nedostatočnými vedomosťami, skúsenosťami alebo zníženými fyzickými, zmyslovými alebo mentálnymi schopnosťami by malo prebiehať iba po získaní primeraného poučenia a pod primeraným dozorom zodpovednej dospeléj osoby, aby bola zaistená bezpečnosť a boli brané na vedomie s tým spojené riziká, ktorým je potrebné sa vyhnúť. Deti sa nesmú hrať so spotrebičom. Spotrebič, vrátane kábla, nesmú používať, hrať sa s ním, čistiť alebo udržiavať osoby mladšie ako 8 rokov a mal by byť vždy uložený mimo ich dosah.
- ⚠ **Upozornenie :** Nepoužívajte tento prístroj v blízkosti vane, sprchy, umývadla alebo iných nádob s vodou.
- Keď je prístroj používaný v kúpeľni, po použití ho odpojte z elektrickej siete, keďže blízkosť vody predstavuje riziko, aj keď je vypnutý.
- Pre dodatočnú ochranu odporúčame inštaláciu zariadenia na zvyškový prevádzkový prúd s menovitou hodnotou neprevyšujúcou 30 mA. Poradte sa s elektrikárom.
- Nebezpečenstvo popálenia. Nenechávajte prístroj v dosahu malých detí, najmä počas používania a kým nevychladne.
- Vždy umiestnite prístroj s podstavcom, ak nejaký má, na tepelne odolný, stabilný a rovný povrch.
- Nikdy nenechávajte prístroj bez dozoru, keď je pripojený k zdroju napätia.
- Ak sa elektrický kábel tohto prístroja poškodí, prestaňte okamžite s jeho používaním a prístroj odovzdajte do najbližšieho servisného strediska Remington® na opravu alebo výmenu, aby ste predišli akémukoľvek riziku.

- Nedovoľte, aby sa akákoľvek časť prístroja dotkla tváre, krku alebo kože na temene hlavy.
- Elektrickú zástrčku a kábel nenechávajte v blízkosti horúcich povrchov.
- Nepoužívajte iné ako nami dodávané nadstavce.
- Prístroj nepoužívajte, ak je poškodený alebo nefunguje správne.
- Kábel nestáčajte ani nekrčte, a neobtáčajte ho okolo prístroja. Kábel pravidelne kontrolujte, či nejaví akékoľvek známky poškodenia.
- **POZOR:** Prístroj vždy pred jeho zahriatím vyberte z puzdra na skladovanie/ochranného obalu a pred jeho umiestnením späť ho nechajte úplne vychladnúť.
- Tento prístroj nie je určený na komerčné používanie alebo používanie v kaderníctvach.

CZĘŚCI

- | | |
|--|---|
| 1. Keramický povrch pre dokonalý sklz po vlasoch | 6. Funkcia uzamknutia teploty |
| 2. Vypínač ON/OFF | 7. Zámok kľúbu |
| 3. Kontrolky teploty | 8. Otočný kábel |
| 4. Displej teploty | 9. Tepelne odolné puzdro a podložka (bez vyobrazenia) |
| 5. Nastavenie Pro+ | |



VLASTNOSTI VÝROBKU

- Rýchle zahriatie – pripravená za 10 sekúnd.
- Automatické bezpečnostné vypnutie – tento prístroj sa samočinne vypne po 60 minútach v prípade, že nestlačíte žiadne tlačidlo alebo ho necháte zapnutý
- Celosvetové napätie: pre použitie doma i v zahraničí. Pri 120 V sa môžu časy a teploty líšiť.

NÁVOD NA POUŽÍVANIE

- Pred použitím musia byť vlasy čisté, suché a rozčesané.
 - Pre ochranu navyše použite sprej na ochranu pred teplom
 - Vlasové spreje obsahujú horľavé materiály – počas používania prístroja ich nepoužívajte.
 - Pred upravovaním vlasy rozdeľte. Nižšie vrstvy upravujte ako prvé.
 - Pozn.: Vrecko/podložka/rukáv úplne neochráni povrch pod nimi pred teplom, ktoré vydáva prístroj počas používania. Preto vždy dbajte o to, aby ste podložku/vrecko/rukáv umiestňovali na povrch, ktorý teplo nepoškodí.
1. Žehličku zapojte do elektrickej siete a zapnite ju stlačením a podržaním tlačidla ON.
 2. Keď je žehlička zapojená v elektrickej zásuvke, ale nie je zapnutá, symbol zámku  sa rozsvieti, aby signalizoval, že žehlička je v pohotovostnom režime (standby).
 3. Nastavte požadovanú teplotu.
 4. Teplotu upravíte pomocou ovládačov teploty +/- na boku výrobku. '+' zvyšuje teplotu, '-' znižuje teplotu.

Odporúčané teploty

Symbol	Teplota	Typ vlasov
	150°C - 170°C	Riedke/jemné, poškodené alebo odfarbené vlasy
	180°C - 200°C	Normálne, zdravé vlasy
	210°C - 230°C	Husté a ťažko upraviteľné vlasy

- Pozor:** Nastavenia na najvyššiu teplotu by mali používať len skúsení spotrebiteľia.
- Keď je prístroj pripravený na použitie, digitálny displej prestane blikať.
 - Úpravu uskutočnite po etapách. V jednej etape prejdite žehličkou celou dĺžkou vlasov bez zastavenia.
 - Na jednom prameni opakujte žehlenie najviac dvakrát, aby ste si vlasy nepoškodili.
 - Po použití stlačte a podržte tlačidlo vypnúť (OFF), potom prístroj odpojte z elektrickej siete.

Nastavenie Pro+

- Nastavenie Pro+ - jemný styling pri nižšej teplote, ktorá je pre vlasy zdravšia.
- Nastavenie Pro+: na aktiváciu stlačte a podržte '+' 2 sekundy, čím sa teplota automaticky nastaví na 185°C, čo je pre vlasy zdravšie.
- Pro+ sa zobrazí na displeji.

Funkcia uzamknutia teploty

- Nastavte požadovanú teplotu stláčaním tlačidiel +/- a ovládače teploty uzamknúte stlačením tlačidla '+' na 2 sekundy.
- Vedľa teploty sa zobrazí symbol visiaceho zámku .
- Na odomknutie ovládačov teploty znovu stlačte a podržte 2 sekundy tlačidlo '+/-'.

Funkcia pamäte

- Pri každom použití sa výrobok automaticky nastaví na poslednú použitú teplotu.

USKLADNENIE, ČISTENIE A ÚDRŽBA

- Prístroj odpojte zo siete a nechajte ho vychladnúť.
- Všetky povrchy utrite vlhkou utierkou.
- Nepoužívajte drsné alebo abrazívne čistiace prostriedky alebo rozpúšťadlá.

Pred čistením a uskladnením nechajte prístroj vychladnúť.

Plochy sa môžu pre ľahšie skladovanie k sebe zacvaknúť.

Na uzamknutie posuňte kľbový zámok do uzamknutej pozície.

Na odomknutie stiahnite kľbový zámok dolu do nezamknutej pozície.

POZN.: Prístroj nezohrievajte v uzamknutej pozícii.

RECYKLÁCIA



Aby nedochádzalo k ohrozeniu zdravia a životného prostredia vplyvom nebezpečných látok, prístroje a nabíjacie a nenabíjacie batérie označené niektorým z týchto symbolov nesmú byť likvidované s netriedeným komunálnym odpadom. výrobky a prípadne nabíjacie a nenabíjacie batérie vždy odovzdajte na príslušnom oficiálnom mieste pre recykláciu / zber.

Děkujeme, že jste si zakoupili nový výrobek značky Remington®. Přečtěte si prosím pozorně návod a uložte ho na bezpečné místo. Před použitím odstraňte veškeré obaly.

UPOZORNĚNÍ: Tento přístroj je horký. Vždy uchovávejte mimo dosah dětí.

DŮLEŽITÁ BEZPEČNOSTNÍ OPATŘENÍ

- Tento přístroj mohou používat děti ve věku od 8 let a osoby se sníženými fyzickými, sensorickými či mentálními schopnostmi nebo osoby, které výrobek nikdy nepoužívaly nebo jej neznají, pokud tak činí pod dozorem/ byly poučeny a rozumí souvisejícím rizikům. S přístrojem si nesmějí hrát děti. Děti nesmějí provádět čištění a běžnou údržbu, pokud nedosáhly věku alespoň 8 let a nejsou-li pod dozorem. Přístroj i kabel uchovávejte mimo dosah dětí mladších 8 let.
- ⊘ Upozornění: Tento přístroj nepoužívejte v blízkosti van, sprch, umyvadel či jiných nádob obsahujících vodu.
- Pokud přístroj používáte v koupelně, po použití ho vypojte ze sítě. Blízkost vody totiž představuje nebezpečí, i když je vypnutý.
- Pro dodatečnou ochranu se doporučuje instalace proudového chrániče RCD s vybavovacím reziduálním proudem nepřekračujícím 30mA. Požádejte o radu elektrikáře.
- Riziko popálení. Uchovávejte spotřebič mimo dosah malých dětí, zejména při používání a chlazení.
- Spotřebič vždy uložte na jeho stojan (je-li k dispozici) na horkuvzdorný, stabilní rovný povrch.
- Když je spotřebič zapojený do elektřiny, nenechávejte ho nikdy bez dozoru.
- Pokud je přírodní šňůra tohoto přístroje poškozená, okamžitě přestaňte přístroj používat a předejte ho nejbližšímu autorizovanému servisu značky Remington®, aby vám přístroj opravili či vyměnili za jiný. Vyvarujete se tak možnému nebezpečí.

- Nedovolte, aby se jakákoliv část zařízení dotkla obličeje, krku nebo hlavy.
- Napájecí šňůru a zástrčku chraňte před stykem s horkými povrchy.
- Nepoužívejte jiné nástavce než ty, které vám dodáme my.
- Přístroj nepoužívejte, pokud je poškozen či pokud nefunguje správně.
- Dávejte pozor, aby se kabel nezkroutil či nezauzloval a neomotávejte ho kolem strojek Šňůru pravidelně kontrolujte, zda nejeví známky poškození.
- **VAROVÁNÍ:** Přístroj vždy před jeho zahřátím vyjměte ze skladovacího pouzdra/ochranného obalu a před jeho umístěním zpět ho nechte plně vychladnout.
- Tento přístroj není určen pro komerční nebo salónní použití.

ČÁSTI

- | | |
|--|---|
| 1. Nejmodernější kluzký keramický povrch | 6. Funkce uzamykání teploty |
| 2. Vypínač On/off (zapnuto/vypnuto) | 7. Uzamykatelný kloub |
| 3. Kontrolky teploty | 8. Otočná šňůra |
| 4. Displej teploty | 9. Tepelně odolné pouzdro s podložkou (Není
zobrazeno) |
| 5. Nastavení Pro+ | |



VLASTNOSTI PRODUKTU

- Rychlé zahřátí – připravena během 10 vteřin.
- Automatické bezpečnostní vypnutí – Tato jednotka se sama vypne poté, co nedojde ke stisknutí žádného tlačítka nebo pokud ji nepoužíváte po dobu 60 minut.
- Celosvětové napětí: pro doma i zahraničí. Při 120V se mohou doba a teploty lišit.

INSTRUKCE PRO POUŽITÍ

- Před použitím se přesvědčte, že jsou vlasy čisté, suché a bez zámočků.
 - Pro speciální ochranu používejte ochranný sprej proti přehřátí.
 - Laky na vlasy obsahují hořlavé materiály – nepoužívejte je, pokud zároveň používáte zařízení.
 - Oddělte vlasy, které chcete upravit prioritně. Nejprve upravujte spodní vrstvy.
 - Poznámka: Dodané pouzdro/podložka/návlek zcela neochrání podkladový povrch od vlivu tepla způsobeného provozovaným přístrojem. Proto se vždy ujistěte, že povrch, na který pouzdro/podložku/návlek pokládáte, nemůže být teplem poškozen.
1. Zapojte žehličku a pro zapnutí stiskněte a podržte stisknuté tlačítko on.
 2. Když je žehlička na vlasy zapojená v síti, ale není zapnutá, zobrazí se symbol zámku , což znamená, že žehlička je v pohotovostním režimu.
 3. Nastavte požadovanou teplotu.
 4. Pro nastavení teploty použijte tlačítka teploty +/- na boční straně přístroje. "+" zvyšuje teplotu, "-" snižuje teplotu.

Doporučené teploty

Symbol	Teplota	Typ vlasů
	150°C - 170°C	Slabé/ jemné, poškozené nebo odbarvené
	180°C - 200°C	Normální zdravé vlasy
	210°C - 230°C	Silné a těžko tvarovatelné vlasy



Upozornění: Nejvyšší teploty by měli používat jen ti zkušení.

- Až bude přístroj připraven k použití, digitální displej přestane blikat.
- Provádějte po etapách. V jedné etapě projedte žehličkou celou délku vlasů bez zastavení.
- Opakujte pouze dvakrát, abyste předešli poškození vlasů.
- Po použití stiskněte a přidržte tlačítko off, čímž přístroj vypnete. Potom vypojte ze sítě.

Nastavení Pro+

- Nastavení Pro+ – jemný styling při nižší teplotě, která je pro vlasy zdravější.
- Nastavení Pro+: pro aktivaci stiskněte „+“ a 2 vteřiny přidržte, čímž se teplota automaticky nastaví na 185°C, což je pro vlasy zdravější.
- Pro+ se objeví na displeji.

Funkce uzamykání teploty

- Nastavte požadovanou teplotu pomocí tlačítek +/- a stiskněte a držte tlačítko ‘-’ 2 vteřiny, čímž se nastavení teploty uzamkne.
- Vedle teploty se objeví symbol visacího zámku .
- Pro odemknutí nastavení teploty znovu stiskněte a držte tlačítko ‘-’ 2 vteřiny.

Paměťové funkce

- Při každém použití se přístroj automaticky nastaví na poslední použitou teplotu.

USKLADNĚNÍ, ČIŠTĚNÍ A ÚDRŽBA

- Vypojte přístroj ze zásuvky a nechte jej vychladnout.
- Otřete všechny plochy vlhkým hadříkem.
- Nepoužívejte hrubá nebo abrazivní čisticí prostředky nebo rozpouštědla.

Před čištěním a uložením nechte přístroj vychladnout.

Pro snadné uskladnění můžete plochy scvaknout k sobě.

Pro uzamčení stlačte kloub do uzavřené pozice.

Pro otevření odtlačte kloub zpět do otevřené pozice.

POZNÁMKA: nezhářejte přístroj v uzavřené pozici.

RECYKLACE



Aby nedocházelo k ničení životního prostředí a zdraví kvůli obsaženým nebezpečným látkám, přístroje a dobijecí i nedobijecí baterie označené jedním z těchto symbolů nesmějí být vyhazovány do směsného komunálního odpadu. Elektrické a elektronické výrobky, a pokud to přísluší, i dobijecí i nedobijecí baterie, vždy likvidujte na oficiálním recyklačním/sběrném místě.

Dziękujemy za zakup nowego produktu Remington®. Przed użyciem zapoznaj się uważnie z instrukcją obsługi i zachowaj ją na przyszłość. Przed użyciem wyjmij z opakowania.

OSTRZEŻENIE: Urządzenie jest gorące. Przechowuj urządzenie z dala od dzieci.

WAŻNE WSKAZÓWKI DOTYCZĄCE BEZPIECZEŃSTWA

- Niniejszy sprzęt nie jest przeznaczony do użytkowania przez osoby (w tym dzieci) o ograniczonej zdolności fizycznej, czuciowej lub psychicznej lub osoby nie mające doświadczenia lub znajomości sprzętu, chyba że odbywa się to pod nadzorem lub zgodnie z instrukcją użytkowania sprzętu, przekazanej przez osoby odpowiadające za ich bezpieczeństwo. Należy zwracać uwagę na dzieci, aby nie bawiły się sprzętem.
-  Ostrzeżenie: Nie należy używać tego urządzenia w pobliżu wanny, prysznica, umywalki lub innych naczyń zawierających wodę.
- Jeśli urządzenie jest używane w łazience, po użyciu wyjmij wtyczkę z gniazdka, ponieważ bliskość wody stanowi zagrożenie nawet wtedy, gdy urządzenie jest wyłączone.
- Dla dodatkowej ochrony, w obwodzie elektrycznym należy zainstalować urządzenie różnicowoprądowe (RCD) o znamionowym prądzie różnicowym nieprzekraczającym 30mA. W tym zakresie należy się zwrócić do specjalisty elektryka.
- Ryzyko oparzeń. Przechowuj urządzenie w miejscu niedostępnym dla małych dzieci, szczególnie w trakcie użytkowania i podczas stygnięcia.
- Zawsze kładź urządzenie na podstawce, jeśli taka jest, albo na jakiejś żaroodpornej, stabilnej płaskiej powierzchni.
- Nie pozostawiaj bez nadzoru urządzenia podłączonego do sieci.
- Jeżeli przewód zasilający urządzenia ulegnie uszkodzeniu, natychmiast przestań wykorzystywać urządzenie i zwróć urządzenie do najbliższego autoryzowanego punktu serwisowego Remington® w celu naprawy lub wymiany dla uniknięcia zagrożenia.
- Nie dotykaj żadną częścią urządzenia do twarzy, szyi ani skóry głowy.
- Wtyczkę i przewód zasilający należy trzymać z dala od gorących powierzchni.

- Nie należy używać nakładek innych niż te, które dostarczamy.
- Nie używaj urządzenia, jeśli jest uszkodzone lub działa wadliwie.
- Nie obracaj, nie zginaj przewodu zasilającego, ani nie owijaj go wokół urządzenia. Regularnie sprawdzaj przewód, czy nie ma oznak uszkodzenia.
- OSTROŻNIE: Przed użyciem należy zawsze wyjąć urządzenie z pokrowca i pozostawić je do całkowitego ochłodzenia przed ponownym włożeniem
- Urządzenie nie jest przeznaczone do użytku zarobkowego czy też zastosowania w salonach fryzjerskich.

CZĘŚCI

- | | |
|--|--|
| 1. Znakomita gładka powłoka ceramiczna | 6. Funkcja blokady temperatury |
| 2. Włącznik On/Off | 7. Funkcja blokady płytek |
| 3. Regulacja temperatury | 8. Obrotowy przewód sieciowy |
| 4. Wyświetlanie temperatury | 9. Etui i podkładka odporne na ciepło (Nie pokazano) |
| 5. Ustawienie Pro+ | |



OPIS PRODUKTU

- Szybkie nagrzewanie - gotowa do użycia w 10 sekund.
- Automatyczne wyłączenie - urządzenie zostanie wyłączone, jeśli przez 60 minut lub dłużej nie jest wciśnięty żaden przycisk.
- Uniwersalne napięcie, umożliwiające użytkowanie na całym świecie. Dla 120V czas i temperatura mogą być inne.

INSTRUKCJA OBSŁUGI

- Przed użyciem włosy muszą być czyste, suche i rozczesane.
 - Dla dodatkowego zabezpieczenia stosuj środek chroniący przed wysoką temperaturą.
 - Lakier do włosów zawierają materiały łatwopalne - nie używać podczas korzystania z urządzenia.
 - Przed układaniem rozdziel włosy na pasemka. W pierwszej kolejności układaj włosy najbliżej skóry.
 - Uwaga: Dostarczone etui/mata/nasuwka ochronna nie chronią całkowicie powierzchni przed ciepłem wydzielanym przez urządzenie w czasie jego pracy. Dlatego też należy zawsze upewnić się, że powierzchnia na której kładziemy etui/matę/nasuwkę ochronną jest odporna na działanie wysokiej temperatury.
1. Podłącz prostownicę do gniazdka elektrycznego i naciśnij przycisk ON, aby ją włączyć.
 2. Kiedy prostownica jest podłączona, ale nie jest włączona, symbol blokady  zaświeci się, aby pokazać, że urządzenie jest w trybie czuwania.
 3. Ustaw pożądaną temperaturę.
 4. Ustaw pożądaną temperaturę naciskając przyciski +/- na boku urządzenia. '+' zwiększa temperaturę '-' obniża temperaturę.

Zalecane temperatury

Symbol	Temperatura	Rodzaj włosów
	150°C - 170°C	Włosy cienkie/delikatne, zniszczone lub rozjaśnione
	180°C - 200°C	Normalne, zdrowe włosy
	210°C - 230°C	Włosy grube i trudne do ułożenia

Ostrożnie: Najwyższe temperatury mogą być stosowane tylko przez osoby doświadczone w układaniu włosów.

- Cyfrowy wyświetlacz przestanie migać, gdy produkt jest gotowy do użycia.
- Przeciągnij prostownicą wzdłuż całego pasemka włosów bez zatrzymywania się.
- Jedno pasemko można prostować tylko dwukrotnie, aby zapobiec uszkodzeniu włosów.
- Po zakończeniu naciśnij i przytrzymaj przycisk Off, aby wyłączyć i wyjmij wtyczkę z gniazdka.

Ustawienie Pro+

- Ustawienie Pro+ delikatnie formuje włosy, dla ich zdrowia, w niższej temperaturze.
- Ustawienie Pro+: aby włączyć, naciśnij i przytrzymaj "+" przez 2 sekundy, automatycznie wybiera temperaturę 185°C dla zdrowszej stylizacji.
- Pro+ wyświetli się.

Funkcja blokady temperatury

- Ustaw żądaną temperaturę naciskając przyciski +/- i zablokuj ustawioną temperaturę naciskając przycisk "-" przez 2 sekundy.
- Obok temperatury pojawi się symbol "🔒".
- Aby odblokować ustawienie, naciśnij i przytrzymaj przycisk "-" przez 2 sekundy.

Funkcja pamięci

- Przy każdym użyciu urządzenie będzie automatycznie ustawiane na ostatnią temperaturę w jakiej było używane.

PRZECHOWYWANIE, CZYSZCZENIE I KONSERWACJA

- Wyjmij wtyczkę z gniazdka i ostudź urządzenie.
- Wytrzyj wszystkie powierzchnie wilgotną szmatką.
- Nie należy używać szorstkich lub ściernych środków czyszczących.

Przed czyszczeniem lub schowaniem, odczekaj aż urządzenie ostygnie.

Dla łatwego przechowywania płytki można zamknąć i zablokować.

Aby zablokować, przesunij suwak w górę do pozycji zamkniętej.

Aby odblokować, przesunij suwak do dołu do pozycji otwartej.

UWAGA: Nie wolno rozgrzewać urządzenia w pozycji zamkniętej.

RECYKLING



Aby uniknąć problemów środowiskowych i zdrowotnych spowodowanych niebezpiecznymi substancjami, sprzętu, akumulatorów i baterii oznaczonych jednym z tych symboli nie należy wyrzucać z nieposortowanymi odpadami komunalnymi. Produkty elektryczne i elektroniczne, w tym, baterie jednorazowe i akumulatory, należy zawsze utylizować w odpowiednim publicznym punkcie zbiórki odpadów/recyklingu.

Köszönjük, hogy ezt az új Remington® terméket választotta. Kérjük, olvassa el és őrizze meg a jelen utasítást. Használat előtt távolítsa el a csomagolóanyagokat.

FIGYELMEZTETÉS: A készülék forró. Gyermekek elől mindig elzárva tartandó.

FONTOS BIZTONSÁGI ELŐÍRÁSOK

- Ezt a készüléket 8 éven felüli gyerekek, valamint csökkent fizikai, szenzoros vagy mentális képességű vagy elegendő tapasztalattal és ismeretekkel nem rendelkező személyek csak akkor használhatják, ha felnőtt személy felügyeli/utasításokkal látja el őket, illetve megértették a lehetséges veszélyeket. Ne hagyja, hogy gyerekek játszanak a készülékkel. A készülék tisztítását és felhasználói karbantartását 8 éven aluli, felügyelet nélküli gyerekek nem végezhetik el. 8 éven aluli gyerekektől tartsa távol a készüléket és a kábelét.
-  Figyelem: Ne használja a készüléket fürdőkád, zuhanyzó, medence vagy egyéb vizet tartalmazó edény mellett.
- Ha a készüléket fürdőszobában használja, használat után húzza ki, mivel a víz közelsége veszélyt jelent, még akkor is, ha a készülék kikapcsolt állapotban van.
- A további védelem érdekében tanácsos áram-védőkapcsolót (RCD) beszerezni névleges maradék üzemi árammal, mely nem haladja meg a 30mA-t. Kérje ki villanszerelő szakember tanácsát!
- Égésveszély! A készüléket kisgyermek által el nem érhető helyen tartsa, különösen annak használata közben, illetve amíg az le nem hűl.
- A készüléket mindig annak tartójával, ha van ilyen, tegye rá egy hőálló, stabil, egyenes felületre.
- Soha ne hagyja felügyelet nélkül a készüléket, amikor az csatlakoztatva van az áramforráshoz.
- Ha a készülék tápkábele megsérül, azonnal hagyja abba a termék használatát.
- Ne hagyja, hogy a készülék bármely része az arcához, nyakához vagy fejbőréhez érjen.
- Tartsa távol a tápkábelét és a csatlakozó dugót a fűtött felületektől.
- Ne használjon a mellékelt tartozékoktól eltérő kiegészítőket.
- Ne használja a készüléket, ha az sérült, vagy nem megfelelően működik.
- Ne csavarja vagy tekerje fel a kábelt, illetve ne tekerje a készülék köré. Rendszeresen ellenőrizze a kábelt, sérülést nyomait keresve.
- FIGYELMEZTETÉS: használat (felmelegedés) előtt kérjük vegye ki a készüléket a tartó táskából / tokból, illetve használat után várja meg amíg a készülék lehül, és úgy helyezze vissza azt.
- A készülék nem fodrászati vagy egyéb professzionális használatra készült.

ALKATRÉSZEK

- | | |
|-----------------------------------|--|
| 1. Ultimate Glide kerámia bevonat | 6. Hőmérséklet stabilizáló funkció |
| 2. Be/Ki kapcsoló | 7. Csulklózár |
| 3. Hőmérséklet-szabályozók | 8. Körbeforgó vezeték |
| 4. Hőmérséklet-kijelző | 9. Hőálló táska és alátét (Az ábrán nem látható) |
| 5. Pro + beállítás | |



A TERMÉK JELLEMZŐI

- Gyors bemelegedés – 10 másodperc alatt kész.
- Automatikus biztonsági kikapcsolás – a készülék kikapcsolja magát, ha 60 percig nem nyom meg rajta egy gombot sem vagy bekapcsolva hagyja.
- Többfeszültségű: otthon és külföldön is használható. 120 V-on a megadott idők és hőmérsékletek eltérhetnek.

HASZNÁLATI UTASÍTÁSOK

- Használat előtt győződjön meg arról, hogy a haj tiszta, száraz és nincs összegubancolódva.
 - A fokozott védelem érdekében használjon hővédő permetet.
 - A hajpermetek gyúlékony anyagot tartalmaznak – ne használja azokat a készülék használata közben.
 - A formázás előtt válassza különálló részekre a haját. Először az alsóbb rétegeket formázza.
 - Megjegyzés: A mellékelt tasak/alátét/tok nem biztosít teljes körű védelmet az alatta lévő felület számára a használatban lévő készülék által kibocsátott hővel szemben. Ezért mindig győződjön meg arról, hogy a felületet, amelyre az alátétet/tasakot/tokot helyezi, nem fogja károsítani a hő.
1. Dugja be a formázót, majd bekapcsoláshoz nyomja be hosszan a bekapcsoló gombot.
 2. Amikor a hajformázó be van dugva, de nincs bekapcsolva, világítani kezd a  zár szimbólum, amely mutatja, hogy a készülék készenléti állapotban van.
 3. Állítsa be a kívánt hőmérsékletet.
 4. A hőmérséklet beállításához használja a készülék oldalán lévő +/- hőmérséklet-szabályozó gombokat. '+' a hőmérséklet növelése '-' a hőmérséklet csökkentése.

Javasolt hőmérséklet beállítás:

Szimbólum	Hőmérséklet	Hajtípus
	150°C - 170°C	Vékony szálú, károsodott vagy szőkített haj
	180°C - 200°C	Normál, egészséges haj
	210°C - 230°C	Vastag szálú és nehezen formázható haj

Vigyázat: A legmagasabb hőmérsékleti beállítás használata csak tapasztalt személyeknek ajánlott

5. A digitális kijelző villogása leáll, ha a termék használatra kész.
6. Egyszerre egy részen dolgozva, megállás nélkül húzza végig a hajegyenésítőt a haj teljes hosszán.
7. Csak kétszer ismétlje ezt meg egy részen, hogy ne sérüljön a haja.
8. Használat után nyomja le a kikapcsoló gombot, majd húzza ki a készüléket.

Pro + beállítás

- Pro+ beállítás – gyengéden formázza a haját alacsonyabb hőmérsékleten az egészségesebb eredmény eléréséért.

- Pro+ beállítás: az aktiváláshoz nyomja meg és tartsa lenyomva a „+” gombot 2 másodpercig, így az egészségesebb formázáshoz automatikusan beállítja a hőfokot 185 °C-ra.
- A Pro+ az megjeleneni a kijelzőn.

Hőmérséklet stabilizáló funkció

- A +/- gombok használatával állítsa be a kívánt hőmérsékletet, majd a '-' gomb 2 másodpercig történő nyomva tartásával zárja le a hőmérsékletszabályozót.
- Egy 'H' jelzés jelenik meg a hőmérséklet jelzése mellett.
- A hőmérséklet stabilizálás feloldásához tartsa lenyomva a '-' gombot 2 másodpercig.

Memória funkció

- A termék minden használatával az automatikusan az utoljára használt hőmérsékletre állítja be magát.

TÁROLÁS, TISZTÍTÁS ÉS KARBANTARTÁS

- Húzza ki a készüléket, és hagyja lehűlni.
- Törölje le az összes felületet egy nedves ruhával.
- Ne használjon durva vagy dörzsölő tisztítószert vagy oldószert.

Hagyja a készüléket kihűlni, mielőtt megtisztítaná és elrakná.

A könnyebb tárolás érdekében lemezek összezárhatók.

A lezáráshoz tolja a reteszt felfelé a lezárt pozícióba.

A kioldáshoz húzza lefelé a reteszt a kioldó pozícióba.

MEGJEGYZÉS: Lezárt állapotban ne melegítse a készüléket.

ÚJRAHASZNOSÍTÁS



Az alábbi jelölések valamelyikével ellátott készülékekben, valamint újratölthető és nem újratölthető akkumulátorokban jelen lévő veszélyes anyagok jelentette környezeti és egészségi kockázatok elkerülése érdekében ezeket tilos a háztartási hulladékkal együtt megsemmisíteni. Az elektromos és elektronikus termékeket, és, ha vannak, az újratölthető és nem újratölthető akkumulátorokat mindig a megfelelő hivatalos hulladék-újrahasznosító/begyűjtő központba kell vinni.

Выпрямитель электрический для волос

Спасибо за покупку нового изделия Remington®. Перед использованием внимательно ознакомьтесь с инструкцией и сохраните ее. Перед применением изделия снимите с него упаковку.

ПРЕДУПРЕЖДЕНИЕ: прибор горячий. Всегда храните в недоступном для детей месте.

ВАЖНЫЕ МЕРЫ БЕЗОПАСНОСТИ

- Использование, чистка, обслуживание устройства детьми старше восьми лет или лицами, не обладающими достаточными знаниями и опытом, лицами с ограниченными физическими, сенсорными или умственными способностями возможно только после соответствующего инструктажа и под надлежащим присмотром взрослого ответственного человека, чтобы обеспечить безопасную эксплуатацию устройства, а также понимание и избежание опасностей, связанных с его эксплуатацией.
- ⚠ Предупреждение: Не пользуйтесь устройством вблизи ванны, душа, бассейна или прочих емкостей с водой.
- Если устройство применяется в ванной, после использования отключите его, поскольку близость к воде составляет опасность даже при выключенном приборе.
- Для дополнительной защиты, Вам необходимо установить устройство защитного отключения (УЗО) с номинальным остаточным током срабатывания не превышающим 30 мА, в электрической цепи ванной комнаты.
- Опасность получения ожогов. Держите прибор вне досягаемости маленьких детей, особенно во время использования и охлаждения.
- Обязательно устанавливайте прибор на его подставку (при наличии) на теплостойкой, устойчивой и плоской поверхности.
- Ни в коем случае не оставляйте прибор без присмотра, когда он подсоединен к блоку питания.

- При повреждении шнура следует немедленно прекратить использование устройства и вернуть устройство в ближайший авторизованный сервисный центр Remington® для ремонта или замены, чтобы избежать опасности.
- Избегайте прикосновения частей прибора к лицу, шее или коже головы.
- Шнур питания и вилку следует держать подальше от нагретых поверхностей.
- Используйте только оригинальные аксессуары.
- Не используйте прибор, если он поврежден или работает с перебоями.
- Не перекручивайте и не перегибайте шнур, не закручивайте его вокруг прибора. Регулярно проверяйте шнур на наличие повреждений.
- Данное устройство не предназначено для коммерческого использования или применения в салонах.
- ПРЕДОСТЕРЕЖЕНИЕ: Всегда вытаскивайте прибор из чехла / рукава для хранения перед включением и дайте ему полностью остыть перед тем, как поместить его обратно.
- Изделие предназначено для бытовых нужд.

СОСТАВНЫЕ ЧАСТИ

- | | |
|--|--|
| 1. Максимально гладкое керамическое покрытие | 6. Функция блокировки температуры |
| 2. Переключатель Вкл./Выкл. | 7. Шарнирный замок |
| 3. Регулировка температуры | 8. Вращающийся шнур |
| 4. Отображение температуры | 9. Термостойкий чехол и подставка (На рисунке не показано) |
| 5. Настройка Pro+ | |

ХАРАКТЕРИСТИКИ ИЗДЕЛИЯ







- Быстрый нагрев - готовность в течение 10 секунд.
- Автоматическое отключение — Устройство самостоятельно отключается, если не нажимать на кнопки и оставить его включенным на 60 минут.
- Разное напряжение: для местной и зарубежной сети. При напряжении 120 В время и температура нагрева могут отличаться.

ИНСТРУКЦИИ ПО ЭКСПЛУАТАЦИИ

- Перед эксплуатацией устройства убедитесь, что волосы чистые, сухие и не спутаны.
- Для дополнительной защиты используйте теплозащитный спрей.
- Спреи для волос содержат воспламеняемые вещества – не применяйте их во время эксплуатации устройства.
- Перед укладкой разделите волосы. Сначала уложите нижние слои.
- Примечание. Поставляемые чехол/подставка/рукав не обеспечат полную защиту поверхности под прибором от тепла, выделяемого во время его использования. Поэтому обязательно убедитесь, что поверхность, на которой размещается подставка/чехол/рукав, является термостойкой.

1. Включите стайлер в розетку, нажмите и подержите кнопку включения.
2. Если стайлер подключен к сети, но не включен, на экране будет отображаться значок блокировки , свидетельствующий о том, что стайлер находится в дежурном режиме.
3. Необходимая температура.
4. Регулировка температуры осуществляется регуляторами +/- сбоку изделия. «+» увеличивает температуру, «-» уменьшает температуру.

Рекомендуемые температуры

Символ	Температура	Тип волос
	150°C - 170°C	Тонкие / Поврежденные или обесцвеченные волосы
 	180°C - 200°C	Нормальные, здоровые волосы
  	210°C - 230°C	Толстые, сложно укладываемые волосы

- Предупреждение:** Высокой температурой должны пользоваться только опытные стилисты
5. Цифровой экран прекратит мигать, когда изделие будет готово к работе.
 6. Обработывая прядь за прядью, проводите выпрямителем по всей длине волос, не останавливаясь.
 7. Во избежание повреждения волос не проводите по одной пряди больше двух раз.
 8. После использования нажмите и отпустите кнопку выключения, чтобы выключить устройство, и отсоедините его от сети.

Настройка Pro+

- Настройка Pro+: бережная укладка волос при уменьшенной температуре обеспечивает более здоровый результат.
- Настройка Pro+: для активации нажмите и удерживайте «+» в течение 2 секунд — таким образом автоматически устанавливается температура 185° С, которая обеспечивает более здоровую укладку.
- На экране отображается надпись Pro+.

Функция блокировки кнопок нагрева

- Необходимая температура выставляется кнопками +/- и фиксируется нажатием на кнопку '↵' в течение 2 секунд.
- Возле значения температуры появится  значок блокировки.
- Для разблокировки управления температурой нажмите и удерживайте в течение 2 секунд кнопку '↵'.

Функция памяти

- При каждом использовании изделие автоматически устанавливает последнюю примененную температуру.

ХРАНЕНИЕ, ОЧИСТКА И ОБСЛУЖИВАНИЕ

- Отключите устройство от сети и дайте ему остыть.
- Протрите все поверхности влажной тряпкой.
- Не используйте агрессивные, абразивные моющие вещества или растворители.

Дайте устройству остыть, после чего очистите и уберите на место.

Для облегчения хранения пластины следует свести.

Для блокировки переместите защелку в положение блокировки.

Для разблокировки переместите защелку в положение разблокировки.

ПРИМЕЧАНИЕ: Не нагревайте устройство в заблокированном положении.

ПОВТОРНАЯ ПЕРЕРАБОТКА



Во избежание воздействия вредных веществ на окружающую среду и здоровье приборы и батареи одноразового или многоразового использования, помеченные одним из этих символов, необходимо утилизировать отдельно от несортированных бытовых отходов. Обязательно утилизируйте электрические и электронные изделия, а также (если это применимо) батареи одноразового или многоразового использования в соответствующих официальных пунктах повторной переработки / сбора отходов.

Yeni Remington® ürününüzü satın aldığınız için teşekkür ederiz. Kullanmadan önce, lütfen bu talimatları dikkatle okuyun ve güvenli bir yerde saklayın. Kullanmadan önce ürünün tüm ambalajlarını çıkarın.

UYARI: Bu cihaz elektrikle çalışır ve yüksek ısılara çıkar. Cihazı çocukların hiçbir zaman ulaşamayacağı yerde tutmaya özen gösterin.

ÖNEMLİ TEDBİRLER

- Bu cihaz, 8 yaş ve üzeri çocuklar ve yeterli fiziksel, duyuşsal veya zihinsel kapasitelere veya bilgi ve deneyime sahip olmayan kişiler tarafından, sadece gözetim altında olmaları/talimatlandırılmaları ve ilgili tehlikeleri kavramaları kaydıyla kullanılabilir. Çocuklar cihazla oyun oynamamalıdır. Temizlik ve kullanıcı bakımı, 8 yaş veya üzerinde ve gözetim altında olmadıkları takdirde, çocuklar tarafından yapılmamalıdır. Cihazı ve kablosunu 8 yaşından küçük çocukların ulaşamayacağı yerlerde muhafaza edin.
- ⚠ Uyarı: Bu cihazı banyo küvetleri, duş tekneleri, lavabolar veya su içeren diğer kapların yakınında kullanmayın.
- Cihazı makinesi kapalı konumda olduğunda bile civarındaki su bir tehlike oluşturduğundan, cihazı bir banyoda kullandıktan sonra fişini elektrik prizinden çekin.
- Ek koruma için, 30mA gücü aşmayan nominal artık işletim akımlı bir artık akım cihazı (RCD) kurulması tavsiye edilir. Ayrıntılı bilgi için bir elektrikçiye danışın.
- Yanma tehlikesi. Cihazı özellikle kullanım ve soğuma süreçlerinde çocukların erişemeyeceği yerde tutun.
- Cihazı her zaman (varsa) standı ile birlikte ve ısıya dayanıklı, sabit, düz bir yüzeyin üzerine yerleştirin.
- Cihazı, bir güç kaynağına bağlı olduğu zamanlarda kesinlikle gözetimsiz bırakmayın.
- Şayet bu cihazın elektrik kablosu hasar görmüşse, derhal kullanmayı bırakın ve cihazı, bir tehlikeyi önlemek üzere onarım veya yenileme işlemleri için, size en yakın Remington® yetkili servis merkezine geri götürün.
- Cihazın herhangi bir parçasının yüz, boyun veya saç derisiyle temas etmesine izin vermeyin.
- Cihazın fişini ve elektrik kablosunu sıcak yüzeylerden uzak tutun.

- Cihaza, firmamızdan temin edilen ürünler dışında parça eklemeyin.
- Cihaz hasarlı veya arızalıysa kullanmayın.
- Cihazın kablосunu bükmeyin veya dolaştırmayın ya da cihazın etrafına sarmayın. Kabloyu, herhangi bir hasar belirtisine karşı düzenli aralıklarla kontrol edin.
- **DİKKAT:** Cihazınızı ısıtmadan önce her zaman kutusundan/kılıfından çıkarın ve geri koymadan önce tamamen soğumasını bekleyin.
- Bu cihaz, ticari kullanım için veya kuaför salonlarında kullanılmak üzere tasarlanmamıştır.

PARÇALAR

1. En üst düzeyde kayma sağlayan seramik kaplama
2. Açık-Kapalı düğmesi
3. Sıcaklık kumandaları
4. Sıcaklık göstergesi
5. Pro+ ayarı
6. Isı kilitleme işlevi
7. Mentеше kilidi
8. Döner kordon
9. Isıya dayanıklı kese ve mat (Gösterilmemiş)



ÜRÜN ÖZELLİKLERİ

- Hızlı ısınma - 10 saniye içinde kullanıma hazır.
- Otomatik emniyet kapatması – Bu cihaz, 60 dakika boyunca herhangi bir düğmeye basılmadığında veya açık bırakıldığında kendisini kapatacaktır.
- Farklı Voltajlar: evde veya dışarıda. 120 Volt güç kullanımında süreler ve sıcaklıklar değişken olabilir.

KULLANIM TALİMATLARI

- Kullanmadan önce, saçın temiz, kuru olmasını ve dolaşık olmamasını sağlayın.
 - Ekstra koruma için, ısıdan koruyucu bir sprey kullanın.
 - Saç spreyleri yanıcı madde içerir – saç spreyini, cihazı kullanırken uygulamayın.
 - Saç şekillendirmeden önce bölümlere ayırın. Saç şekillendirmeye en alt tabakadan başlayın, yukarı doğru çıkın.
 - Not: Ürünle birlikte verilen kese/mat/kılıf, alttaki yüzeyi cihazın kullanımından kaynaklanan ısıdan tamamen korumayacaktır. Bu nedenle mat/kese/kılıfı yerleştirdiğiniz yüzeyin ısıdan zarar görmeyeceğinden her zaman emin olun.
1. Saç şekillendiricinin fişini prize takın, cihazı çalıştırmak için Aç (On) düğmesine basın ve basılı tutun.
 2. Saç düzleştiricinin fişi elektrik prizine takılı olmasına rağmen cihaz kapalı konumda tutulduğunda, ekranda saç düzleştiricinin bekleme modunda olduğunu belirten bir kilit simgesi  görünecektir.
 3. İstenilen sıcaklığı ayarlayın.
 4. Sıcaklığı ayarlamak için, ürünün yan tarafında yer alan +/- ısı kumandalarını kullanın. '+' işareti sıcaklığı artırır ve '-' işareti sıcaklığı azaltır.

Önerilen sıcaklıklar:-

Simge	Isı	Saç Tipi
	150°C - 170°C	Zayıf/ince, hasar görmüş veya beyaz saçlar
	180°C - 200°C	Normal, sağlıklı saçlar
	210°C - 230°C	Kalın ve güç şekillendirilen saçlar

Dikkat: En yüksek sıcaklıklar sadece deneyimli kişiler tarafından kullanılmalıdır

5. Ürün kullanıma hazır olduğunda, dijital ekranın lambası sönecektir.
6. Her defasında bir bölüm üzerinde çalışarak, düzleştiriciyi saçın kökünden ucuna doğru, hiç duraklamadan kaydırın.
7. Saça zarar vermemek için her bölümde işlemi sadece iki kez tekrarlayın.
8. Kullandıktan sonra, cihazı kapatmak için kapalı düğmesine basın ve basılı tutun ve ardından cihazın fişini elektrik prizinden çekin.

Pro+ ayarı

- Pro+ ayarı – daha sağlıklı sonuçlar için saçı daha düşük bir sıcaklıkta nazikçe şekillendirir.
- Pro+ ayarı: etkinleştirmek için '+' işaretine basın ve 2 saniye basılı tutun, bu işlem daha sağlıklı bir şekillendirme için 185°C sıcaklığı otomatik olarak seçer.
- Pro+ şekilde görüntülenecektir.

Isı Kilitleme İşlevi

- +/- düğmelerine basarak istenilen sıcaklığı ayarlayın ve ısı kumandalarını, '-' düğmesine 2 saniye boyunca basarak kilitleyin.
- Sıcaklığın yanında bir '🔒' simgesi belirecektir.
- Isı kumandalarının kilidini açmak için, '-' düğmesine 2 saniye boyunca tekrar basın.

Bellek İşlevi

- Ürünü her kullanmanızda, cihaz otomatik olarak kendisini kullanılan son sıcaklığa ayarlayacaktır.

SAKLAMA, TEMİZLİK VE BAKIM

- Cihazın fişini prizden çekin ve soğumasını bekleyin.
- Tüm yüzeylerini nemli bir bezle silin.
- Sert veya aşındırıcı temizleme maddeleri veya çözücüler kullanmayın.

Temizlemeden ve kaldırmadan önce cihazın soğumasını bekleyin.

Plakalar, kolay muhafaza için üst üste kapanabilir.

Kilitlemek için, plaka kilidini kilitli pozisyona doğru yukarı itin.

Kilidi açmak, plaka kilidini açık pozisyona doğru aşağı itin.

NOT: Cihazı kilitli pozisyonda ısıtmayın.

GERİ DÖNÜŞÜM



Tehlikeli maddelerin yol açacağı çevre ve sağlık sorunlarını önlemek için, şu sembollerden biri ile işaretlenmiş cihazlar ve şarj edilebilir ve tek kullanımlık piller genel evsel atıklarla birlikte çöpe atılmamalıdır. Elektrikli ve elektronik ürünleri ve ilgili olabilecek şarj edilebilir ve tek kullanımlık pilleri her zaman resmi, uygun bir geri dönüşüm/toplama noktasına bırakın.

Vă mulțumim că ați achiziționat noul dvs. produs Remington®. Înainte de utilizare, citiți cu atenție aceste instrucțiuni și păstrați-le într-un loc sigur. Îndepărtați toate ambalajele înainte de folosire.

ATENȚIE: Acest aparat este fierbinte. A nu se lăsa la îndemâna copiilor.

MĂSURI DE PROTECȚIE IMPORTANTE

- Acest aparat poate fi folosit de copii în vârstă de cel puțin 8 ani și de persoane cu abilități fizice, senzoriale sau mentale reduse sau care nu au experiența și cunoștințele necesare doar dacă sunt supravegheate/au fost instruite în prealabil și au înțeles pericolele la care se expun. Este interzisă joaca copiilor cu acest aparat. Operațiunile de curățare și de întreținere nu trebuie efectuate de către copii decât dacă aceștia au peste 8 ani și sunt supravegheați. Aparatul și cablul nu trebuie lăsate la îndemâna copiilor sub 8 ani.
- ⚠ **Atenție:** Nu folosiți acest aparat lângă cadă, duș, chiuvetă sau alte recipiente ce conțin apă.
- Dacă aparatul este folosit în baie, scoateți-l din priză după utilizare, deoarece vecinătatea apei este riscantă chiar dacă aparatul este oprit.
- Pentru o protecție suplimentară, este recomandată instalarea în circuitul electric care alimentează baia, a unui dispozitiv cu curent rezidual (RCD) care să opereze cu un curent rezidual care să nu depășească 30 mA. Cereti sfatul unui electrician.
- Pericol de arsuri. Nu lăsați aparatul la îndemâna copiilor, în special pe durata folosirii și în timpul răcirii.
- Așezați întotdeauna aparatul în suportul său, dacă există, sau pe o suprafață stabilă, nivelată, termorezistentă.
- Nu plecați niciodată de lângă aparat atunci când este conectat la priză.
- În cazul în care cablul furnizat împreună cu unitatea se deteriorează, întrerupeți imediat utilizarea și returnați aparatul la cel mai apropiat dealer de service autorizat Remington® pentru reparare sau înlocuire, pentru a evita eventualele accidente.
- Nu permiteți niciunei părți a aparatului să atingă fața, gâtul sau scalpul.
- Ștecherul și cablul nu trebuie lăsate aproape de suprafețe încălzite.

- Nu folosiți alte accesorii decât cele furnizate de noi.
- Nu folosiți aparatul dacă este deteriorat sau prezintă defecte.
- Nu întoarceți sau nu înnoțați cablul, și nu îl înfășurați în jurul aparatului. Verificați cablul regulat pentru orice semne de deteriorare.
- **ATENȚIE:** Scoateți întotdeauna aparatul din husa de depozitare înainte de a îl porni și permiteți ca acesta sa se răcească înainte de a îl pune înapoi.
- Acest aparat nu este destinat utilizării comerciale sau în saloane de coafură.

PĂRȚI COMPONENTE

- | | |
|--|--|
| 1. Înveliș din ceramică optim pentru glisare | 6. Funcție de blocare temperatură |
| 2. Buton On/Off (Pornire/Oprire) | 7. Blocare |
| 3. Reglare temperatură | 8. Cablu răsucibil |
| 4. Afișaj temperatură | 9. Husă de depozitare și suport termorezistent (nu este prezentat) |
| 5. Setarea Pro+ | |



CARACTERISTICILE PRODUSULUI

- Încălzire rapidă în 10 de secunde.
- Oprire de siguranță automată - Această unitate se va opri singură dacă niciun buton nu este apăsat sau activat timp de 60 minute.
- Voltaj universal: pentru acasă sau în străinătate. La 120 V, timpii și temperaturile pot varia.

INSTRUCȚIUNI DE UTILIZARE

- Înainte de utilizare, asigurați-vă că părul este curat, uscat și descălcit.
 - Pentru un plus de protecție, folosiți un spray pentru protecție la căldură.
 - Sprayurile de păr conțin materiale inflamabile - nu le folosiți atunci când folosiți aparatul.
 - Înainte de coafare, împărțiți părul în secțiuni. Coafați mai întâi șuvițele de jos.
 - Observație: Săculețul/covorașul/manșonul furnizate nu vor proteja complet suprafața de căldura produsă de aparat atunci când este utilizat. De aceea, asigurați-vă întotdeauna că suprafața pe care așezați covorașul/săculețul/manșonul nu va fi afectată de căldură.
1. Introduceți aparatul de coafat în priză și apăsați butonul de pornire.
 2. Când placa de îndreptat părul este în priză, dar nu este pornită, apare simbolul de blocare  care vă indică faptul că placa este în modul standby.
 3. Reglați temperatura dorită.
 4. Pentru a ajusta temperatura, utilizați comenzile de temperatură +/- de pe lateralul produsului. „+” crește temperatura, „-” scade temperatura.

Temperaturi recomandate

Simbol	Temperatură	Tip de păr
	150°C - 170°C	Păr subțire/fin, deteriorat sau decolorat
	180°C - 200°C	Păr normal, sănătos
	210°C - 230°C	Păr des și dificil de coafat

Atenționare: Temperatura cea mai ridicată trebuie utilizată doar de către coafori experimentați

5. Afișajul digital va înceta să pâlpâie atunci când aparatul este gata de folosire.
6. Lucrând pe câte o secțiune, treceți placa de îndreptat prin întreaga lungime a părului, fără a vă opri.
7. Repetați doar de două ori pentru fiecare secțiune, pentru a preveni deteriorarea părului.
8. După ce ați terminat, apăsați și mențineți apăsat butonul OFF, timp de două secunde, pentru a opri aparatul; apoi scoateți-l din priză.

Setarea Pro+

- Setarea Pro+ – coafează delicat părul la temperaturi mai joase, pentru a obține un păr mai sănătos.
- Setarea Pro+: pentru a o activa, apăsați și mențineți apăsat butonul „+” timp de 2 secunde; se va selecta automat temperatura de 185°C, pentru un păr mai sănătos.
- Pro+ va apărea pe ecran.

Funcție de blocare temperatură

- Reglați temperatura dorită, apăsând butoanele +/- și blocați comenzile de temperatură apăsând butonul „-” timp de 2 secunde.
- Lângă temperatura selectată va apărea simbolul unui .
- Pentru a debloca comenzile de temperatură, apăsați și mențineți din nou apăsat timp de 2 secunde butonul „-”.

Funcția de memorie

- De fiecare dată când folosiți aparatul, acesta se va seta automat la temperatura folosită ultima dată.

DEPOZITARE, CURĂȚARE ȘI ÎNTREȚINERE

- Scoateți aparatul din priză și lăsați-l să se răcească.
- Ștergeți toate suprafețele cu o cârpă umedă.
- Nu folosiți agenți de curățare sau solvenți duri sau abrazivi.

Lăsați aparatul să se răcească înainte de a-l curăța și depozita.

Plăcile pot fi prinse împreună pentru a fi ușor de depozitat.

Pentru a bloca, împingeți în sus dispozitivul de blocare, în poziție blocată.

Pentru a debloca, împingeți în jos dispozitivul de blocare, în poziție deblocată.

REȚINEȚI: Nu încălziți aparatul dacă este în poziție blocată.

RECICLAREA



Pentru a evita problemele de mediu și de sănătate cauzate de substanțele periculoase, aparatele și bateriile reîncărcabile și cele obișnuite marcate cu unul dintre aceste simboluri, nu trebuie eliminate împreună cu deșeurile municipale nesortate. Eliminați întotdeauna produsele electrice și electronice și, după caz, bateriile reîncărcabile și cele obișnuite, la un punct de reciclare/colectare corespunzător.

Σας ευχαριστούμε για την αγορά του νέου σας προϊόντος Remington®. Διαβάστε προσεκτικά τις παρούσες οδηγίες και φυλάξτε τις σε ασφαλές μέρος. Αφαιρέστε όλα τα υλικά συσκευασίας πριν από την χρήση.

ΠΡΟΕΙΔΟΠΟΙΗΣΗ: Αυτή η συσκευή καίει. Πάντα να την φυλάσσετε μακριά από τα παιδιά.

ΣΗΜΑΝΤΙΚΑ ΜΕΤΡΑ ΠΡΟΦΥΛΑΞΗΣ

- Αυτή η συσκευή μπορεί να χρησιμοποιηθεί από παιδιά ηλικίας άνω των 8 ετών και από άτομα με μειωμένες σωματικές, αισθητηριακές ή διανοητικές ικανότητες ή με έλλειψη πείρας και γνώσεων εφόσον υπάρχει κάποιος να τα επιτηρεί/καθοδηγεί και εφόσον έχουν κατανοήσει τους σχετικούς κινδύνους. Τα παιδιά δεν επιτρέπεται να παίζουν με τη συσκευή. Ο καθαρισμός και η συντήρηση από τον χρήστη δε θα πρέπει να γίνονται από παιδιά εκτός εάν είναι άνω των 8 ετών και υπάρχει κάποιος να τα επιβλέπει. Κρατήστε τη συσκευή και το καλώδιο μακριά από παιδιά κάτω των 8 ετών.
- ⊘ Προειδοποίηση: Μην χρησιμοποιείτε αυτή τη συσκευή κοντά σε μπανιέρες, ντουζιέρες, νιπτήρες ή άλλα δοχεία που περιέχουν νερό.
- Όταν η συσκευή χρησιμοποιείται σε λουτρό, να την βγάξετε από την πρίζα μετά από κάθε χρήση, καθώς η εγγύτητα στο νερό συνιστά κίνδυνο ακόμα και όταν η συσκευή είναι απενεργοποιημένη.
- Για πρόσθετη ασφάλεια συνιστούμε την εγκατάσταση διάταξης προστασίας παραμένουτος ρεύματος (RCD) με ονομαστικό παραμένον ρεύμα λειτουργίας που να μην υπερβαίνει τα 30mA. Για το θέμα αυτό συμβουλευτείτε ηλεκτρολόγο.
- Κίνδυνος εγκαύματος. Διατηρείτε τη συσκευή μακριά από παιδιά, ιδιαίτερα κατά τη διάρκεια της χρήσης και όταν την αφήνετε να κρυώσει.
- Να τοποθετείτε πάντα τη συσκευή μαζί με τη βάση της, εάν υπάρχει, πάνω σε θερμοανθετική, σταθερή, επίπεδη επιφάνεια.
- Ποτέ μην αφήνετε τη συσκευή χωρίς επιτήρηση, όταν είναι συνδεδεμένη στην πρίζα.

- Αν το καλώδιο τροφοδοσίας αυτής της μονάδας φθαρεί, διακόψτε αμέσως τη χρήση και επιστρέψτε τη συσκευή στο πλησιέστερο εξουσιοδοτημένο Service Remington.
- Μην αφήνετε οποιοδήποτε τμήμα της συσκευής να έρθει σε επαφή με το πρόσωπο, τον αυχένα ή το δέρμα του κεφαλιού.
- Φροντίστε το βύσμα και το καλώδιο του ρεύματος να παραμένουν μακριά από θερμαινόμενες επιφάνειες.
- Μη χρησιμοποιείτε άλλα εξαρτήματα εκτός από αυτά που σας προμηθεύουμε εμείς.
- Μην χρησιμοποιείτε τη συσκευή εφόσον έχει υποστεί βλάβη ή δυσλειτουργεί.
- Να μην επιτρέπετε τη συστροφή ή την τσάκισή του καλωδίου και να μην το τυλίγετε γύρω από τη συσκευή. Ελέγχετε το καλώδιο τακτικά για σημάδια φθοράς.
- ΠΡΟΣΟΧΗ: Να αφαιρείτε πάντα τη συσκευή από τη θήκη / τσάντα αποθήκευσης πριν την ενεργοποιήσετε. Αφήστε την να κρυώσει πλήρως πριν την τοποθετήσετε ξανά στη θήκη / τσάντα αποθήκευσης.
- Αυτή η συσκευή δεν προορίζεται για εμπορική χρήση ή χρήση σε κομμητήριο.

ΜΕΡΗ

- | | |
|---|---|
| 1. Κεραμική επίστρωση εξαιρετικής ολίσθησης | 6. Λειτουργία κλειδώματος θερμοκρασίας |
| 2. Διακόπτης λειτουργίας on-off | 7. Κλειδωμά πλακών |
| 3. Κουμπιά θερμοκρασίας | 8. Περιστερφόμο καλώδιο |
| 4. Οθόνη θερμοκρασίας | 9. Θερμομονωτική θήκη και υπόθεμα (Δεν απεικονίζεται) |
| 5. Ρύθμιση Pro+ | |

ΧΑΡΑΚΤΗΡΙΣΤΙΚΑ ΠΡΟΪΟΝΤΟΣ



- Γρήγορη θέρμανση - ετοιμότητα χρήσης σε 10 δευτερόλεπτα.
- Αυτόματη απενεργοποίηση ασφαλείας – Η συσκευή απενεργοποιείται αν δεν πατηθεί κανένα κουμπί ή παραμείνει ενεργοποιημένη για περισσότερα από 60 λεπτά.
- Πολλαπλή τάση: για χρήση στη χώρα σας ή στο εξωτερικό. Όταν χρησιμοποιείται σε τάση 120 V, οι χρονοί επίτευξης θερμοκρασίας και οι τιμές θερμοκρασίας ενδέχεται να διαφέρουν.

ΟΔΗΓΙΕΣ ΧΡΗΣΗΣ

- Πριν από τη χρήση, φροντίστε τα μαλλιά σας να είναι καθαρά, στεγνά και ξεμπερδεμένα.
 - Για επιπρόσθετη προστασία, χρησιμοποιήστε ένα σπρέι προστασίας από τη θερμότητα.
 - Τα σπρέι μαλλιών περιέχουν εύφλεκτο υλικό – μην τα χρησιμοποιείτε κατά τη χρήση της συσκευής.
 - Χωρίστε τα μαλλιά πριν από το φορμάρισμα. Να ξεκινάτε το φορμάρισμα από τις χαμηλότερες τούφες.
 - Σημείωση: Το παρεχόμενο πουγκί/ματ/κάλυμμα δεν θα προστατεύσει πλήρως την υποκείμενη επιφάνεια από τη θερμότητα που εκπέμπεται από τη συσκευή όταν χρησιμοποιείται. Συνεπώς, βεβαιωθείτε πάντοτε ότι η επιφάνεια που τοποθετείτε το ματ/πουγκί/κάλυμμα δεν θα υποστεί ζημιά από τη θερμότητα.
1. Συνδέστε το ισιατικό στο ρεύμα και πατήστε τον διακόπτη ενεργοποίησης για να ενεργοποιηθεί η συσκευή.
 2. Όταν η συσκευή είναι συνδεδεμένη στο ρεύμα, αλλά δεν έχει ενεργοποιηθεί, το σύμβολο ασφάλισης  θα ανάβει για να υποδείξει ότι η συσκευή βρίσκεται σε λειτουργία αναμονής.

3. Ρυθμίστε την επιθυμητή θερμοκρασία.
4. Για να ρυθμίσετε τη θερμοκρασία, χρησιμοποιήστε τα χειριστήρια θερμοκρασίας +/- στα πλάγια του προϊόντος. Το «+» αυξάνει τη θερμοκρασία, το «-» μειώνει τη θερμοκρασία.

Συνιστώμενες θερμοκρασίες

Σύμβολο	Θερμοκρασία	Τύπος μαλλιών
	150°C - 170°C	Λεπτά/ ευαίσθητα, ταλαιπωρημένα ή με ντεκαπάζ
	180°C - 200°C	Κανονικά, υγιή μαλλιά
	210°C - 230°C	Σκληρά μαλλιά με δυσκολία στο φορμάρισμα

Προσοχή: Οι πιο υψηλές θερμοκρασίες θα πρέπει να χρησιμοποιούνται μόνο από άτομα με πείρα στο φορμάρισμα.

5. Η ψηφιακή οθόνη θα σταματήσει να αναβοσβήνει όταν το προϊόν είναι έτοιμο για χρήση.
6. Ισιώνοντας μία τούφα ανά φορά, χρησιμοποιήστε τη μασιά ισιώματος καθ' όλο το μήκος των μαλλιών, χωρίς διακοπή.
7. Για να αποφύγετε την πρόκληση βλάβης στα μαλλιά, επαναλάβετε τη διαδικασία μόνο δύο φορές σε κάθε τούφα.
8. Μετά από τη χρήση, πατήστε και κρατήστε πατημένο το κουμπί απενεργοποίησης (off) και ύστερα βγάλτε το βύσμα της συσκευής από την πρίζα.

Ρύθμιση Pro+

- Ρύθμιση Pro+ – φορμάρει απαλά τα μαλλιά σε πιο χαμηλή θερμοκρασία για πιο υγιή μαλλιά.
- Ρύθμιση Pro+ για ενεργοποίηση, πατήστε και κρατήστε πατημένο το '+' για 2 δευτερόλεπτα. Με τον τρόπο αυτό επιλέγεται αυτόματα θερμοκρασία 185°C για πιο υγιεινό φορμάρισμα.
- Στην οθόνη θα εμφανιστεί η ένδειξη Pro+.

Λειτουργία κλειδώματος θερμοκρασίας

- Ρυθμίστε την επιθυμητή θερμοκρασία πατώντας τα κουμπιά +/- και κλειδώστε τα χειριστήρια θερμοκρασίας πατώντας το κουμπί '✓' για 2 δευτερά.
- Δίπλα από τη θερμοκρασία θα εμφανιστεί το σύμβολο ενός .
- Για να ξεκλειδώσετε τα χειριστήρια θερμοκρασίας, πατήστε και κρατήστε πατημένο το κουμπί '✓' και πάλι για 2 δευτερά.

Λειτουργία μνήμης

- Κάθε φορά που χρησιμοποιείτε το προϊόν, αυτό θα ρυθμίζεται αυτόματα στην τελευταία θερμοκρασία που χρησιμοποιήσατε.

ΑΠΟΘΗΚΕΥΣΗ, ΚΑΘΑΡΙΣΜΟΣ ΚΑΙ ΣΥΝΤΗΡΗΣΗ

- Αποσυνδέστε τη συσκευή από το ρεύμα και αφήστε την να κρυώσει.
- Σκουπίστε όλες τις επιφάνειες της με ένα βρεγμένο πανί.
- Μη χρησιμοποιείτε σκληρά ή αποζεστικά καθαριστικά ή διαλύτες.

Περιμένετε πρώτα να κρυώσει η συσκευή προτού την καθαρίσετε και τη μαζέψετε.

Είναι δυνατό το κλείσιμο των πλακών για εύκολη αποθήκευση.

Για να την ασφαλίσετε, σπρώξτε την ασφάλεια προς τα πάνω στη θέση ασφάλισης.

Για να την απασφαλίσετε, τραβήξτε την ασφάλεια προς τα κάτω στη θέση απασφάλισης.

ΣΗΜΕΙΩΣΗ: Μη θερμαίνετε τη μονάδα στη θέση ασφάλισης.

ΑΝΑΚΥΚΛΩΣΗ



Για την αποφυγή προβλημάτων στο περιβάλλον και την υγεία λόγω επιβλαβών ουσιών, οι συσκευές και οι επαναφορτιζόμενες και μη επαναφορτιζόμενες μπαταρίες που επισημαίνονται με κάποιο από αυτά τα σύμβολα, δεν πρέπει να απορρίπτονται με τα κοινά οικιακά απορρίμματα. Να απορρίπτετε πάντα τις ηλεκτρικές και ηλεκτρονικές συσκευές και, όπου χρειάζεται, τις επαναφορτιζόμενες και μη επαναφορτιζόμενες μπαταρίες, σε κατάλληλο, επίσημο σημείο συλλογής/ανακύκλωσης.

Zahvaljujemo se vam za nakup novega izdelka Remington®. Prosimo, da skrbno preberete ta navodila in jih varno shranite. Pred uporabo odstranite vso embalažo.

OPOZORILO: Ta naprava je vroča. Vedno naj bo nedosegljiva otrokom.

POMEMBNA VARNOSTNA NAVODILA

- To napravo smejo uporabljati otroci, stari najmanj 8 let, in osebe z zmanjšanimi fizičnimi, čutnimi ali duševnimi sposobnostmi ali s pomanjkljivimi izkušnjami in znanjem, če so pri tem pod nadzorom oz. dobijo navodila in razumejo s tem povezana tveganja. Otroci se z napravo ne smejo igrati. Otroci ne smejo čistiti in vzdrževati naprave, če niso starejši od 8 let ter pod nadzorom. Napravo in kabel varujte pred dosegom otrok, mlajših od 8 let.

 Opozorilo: Te naprave ne uporabljajte v bližini kadi, prh, lavorjev in drugih posod z vodo.

- Če napravo uporabljate v kopalnici, jo po uporabi odklopite, saj bližina vode predstavlja nevarnost tudi, ko je naprava izklopljena.
- Za dodatno zaščito priporočamo, da vgradite v električni tokokrog zemljostično zaščitno stikalo (RCD) z nazivnim prožilnim tokom, ki ne presega 30 mA. Za nasvet se obrnite na elektroinštalaterja.
- Nevarnost opeklin. Napravo hranite nedosegljivo mlajšim otrokom, še posebej med uporabo in med ohlajanjem.
- To napravo vedno uporabljajte z njenim stojalom, in če obstaja, na toplotno odporni stabilni in ravni površini.
- Naprave nikoli ne pustite brez nadzora, ko je priključena v električno omrežje.
- Če se poškoduje priključni kabel te enote, napravo takoj prenehajte uporabljati in jo vrnite v najbližji pooblaščen servis Remington® za popravilo ali zamenjavo, da preprečite nevarnost.

- Ne pustite, da se kateri koli del naprave dotakne obraza, vratu ali lasišča.
- Napajalni vtič in kabel varujte pred vročimi površinami.
- Ne uporabljajte priključkov, ki jih ne dobavlja naše podjetje.
- Naprave ne uporabljajte, če je poškodovana ali ne deluje pravilno.
- Kabla ne uvijajte in ga ne ovijajte okrog naprave. Redno ga pregledujte, če kaže znake poškodb.
- POZOR: Pred segrevanjem napravo vedno odstranite iz vreče za shranjevanje in jo pustite, da se popolnoma ohladi, preden jo ponovno shranite v vrečko.
- Ta naprava ni namenjena za komercialno uporabo ali salone.

DELI

- | | |
|--|---|
| 1. Keramična prevleka za popolno drsenje | 6. Funkcija zaklepanja temperature |
| 2. Stikalo za vklop/izklop | 7. Zaklepanje tečaja |
| 3. Upravljanje temperature | 8. Vrtljivi kabel |
| 4. Prikaz temperature | 9. Torbica in podloga, odporni na vročino (ni prikazan) |
| 5. Nastavitev Pro+ | |



LASTNOSTI IZDELKA

- Hitro segrevanje – pripravljeno v 10 sekundah.
- Samodejni varnostni izklop – ta enota se samodejno izklopi, če ne pritisnete nobenega gumba ali če pozabite vključeno 60 minut.
- Več napetosti: za uporabo doma ali v tujini. Pri napetosti 120 V se lahko časi in temperature spremenijo.

NAVODILA ZA UPORABO

- Pred uporabo poskrbite, da so lasje čisti, suhi in brez vozlov.
 - Za dodatno zaščito uporabite pršilo za toplotno zaščito.
 - Pršila za lase vsebujejo vnetljive snovi – ne uporabljajte jih med uporabo aparata.
 - Lase ostržite pred oblikovanjem. Najprej oblikujte spodnje plasti.
 - Opomba: Priložena torbica/podloga/rokav ne bo povsem zaščitil spodnje površine pred vročino, ki jo oddaja naprava med uporabo. Zato se vedno prepričajte, da se površina, na katero položite torbico/podlogo/rokav, ne bo poškodovala zaradi vročine.
1. Priključite oblikovalnik in za nekaj časa pritisnite gumb za vklop, da ga vklopite.
 2. Ko je oblikovalnik priključen, vendar ni vklopljen, se na oknu prikazovalnika prikaže simbol ključavnice , ki kaže, da je oblikovalnik v pripravljenosti.
 3. Nastavite zeleno temperaturo.
 4. Za nastavitev temperature uporabite elementa za upravljanje temperature +/- na strani izdelka. '+' poveča, '-' pa zmanjša temperaturo.

Priporočene temperature

Simbol	Temperatura	Vrsta las
	150°C - 170°C	Suhi/tanki, poškodovani ali beljeni lasje
	180°C - 200°C	Običajni, zdravi lasje
	210°C - 230°C	Debeli lasje in lasje, ki se upirajo oblikovanju

Pozor: Najvišje temperature naj uporabljajo samo izkušeni frizerji.

5. Ko je izdelek pripravljen za uporabo, digitalni prikazovalnik preneha utripati.
6. Delajte na posameznih delih, ravnalnik pa brez ustavljanja potegnite po celotni dolžini las.
7. Vsak del obdelajte samo dvakrat, da preprečite poškodbe las.
8. Ko končate, pritisnite gumb za izklop za dve sekundi, da napravo izklopite, nato jo odklopite.

Nastavitev Pro+

- Nastavitev Pro+ – nežno oblikuje lase pri nižji temperaturi za bolj zdrave rezultate.

- Nastavitev Pro+: za aktiviranje pridržite »+« za 2 sekundi, tako boste samodejno izbrali temperaturo 185 °C za bolj zdravo oblikovanje. Na prikazovalniku se bo prikazala oznaka Pro+.

Funkcija zaklepanja temperature

- Nastavite zeleno temperaturo s pritiskom na gumba +/- in zaklenite nastavev temperature, tako da za 2 sekundi pritisnete tipko »-«.
- Poleg temperature se prikaže simbol ključavnice .
- Če želite odkleniti nastavev temperature, znova pritisnite gumb »-« za 2 sekundi.
- Za izklop turbo funkcije neprekinjeno držite gumb + 2 sekundi in izdelek se vrne na prej nastavljeno temperaturo.

Pomnilniška funkcija

- Pri vsaki uporabi izdelka, se bo le-ta samodejno nastvil na zadnjo uporabljeno temperaturo.

SHRANJEVANJE, ČIŠČENJE IN VZDRŽEVANJE

- Odklopite napravo in pustite, da se ohladi.
- Vse površine obrišite z vlažno krpo.
- Ne uporabljajte ostrih ali abrazivnih čistil ali topil.

Preden boste napravo očistili in shranili, počakajte, da se ohladi.

Plošče lahko stisnete za lažje shranjevanje.

Za zaklepanje potisnite ključavnico tečaja navzgor v zaklenjeni položaj.

Za odklepanje potegnite ključavnico tečaja navzdol v odklenjeni položaj.

OPOMBA: Naprave ne segrevajte v zaklenjenem položaju.

RECIKLIRANJE



Za preprečitev okoljskih in zdravstvenih težav zaradi nevarnih snovi naprav in polnilnih in navadnih baterij, označenih z enim od teh simbolov, ni dovoljeno odstraniti med nesortirane komunalne odpadke. Električne in elektronske izdelke in, kjer velja, tudi polnilne in navadne baterije odstranite na ustreznem uradnem mestu za recikliranje/zbiranje.

Hvala vam na kupnji Vašeg novog Remington® proizvoda. Molimo pažljivo pročitajte ove upute i sačuvajte ih na sigurnom. Uklonite svu ambalažu prije uporabe.

UPOZORENJE: Ovaj uređaj je vruć. Uvijek držite van dosega djece.

VAŽNE SIGURNOSNE MJERE

- Ovaj uređaj mogu koristiti djeca starija od osam godina i osobe sa smanjenim fizičkim, osjetilnim ili mentalnim sposobnostima ili osobe s nedostatkom iskustva i znanja, samo ako su pod nadzorom / upućene i ako razumiju moguće opasnosti. Djeca se ne smiju igrati uređajem. Čišćenje i održavanje mogu vršiti djeca starija od osam godina i pod nadzorom. Držite aparat i kabel izvan dohvata djece mlađe od 8 godina.

 **Upozorenje:** Upozorenje: nemojte koristiti ovaj uređaj u blizini kada, tuševa, umivaonika ili drugih posuda s vodom.

- Kad se uređaj koristi u kupaonici, izvucite utikač iz utičnice poslije uporabe, jer blizina vode predstavlja opasnost čak i kad je uređaj isključeno.
- U svrhu dodatne zaštite preporuča se postavljanje zaštitne strujne sklopke (RCD) s preostalom nazivnom radnom strujom koja ne prelazi 30 mA. Obratite se električaru za savjet.
- Opasnost od opekline. Držite uređaj van dosega male djece, posebice tijekom uporabe i dok se hladi.
- Uvijek postavljajte uređaj sa svojim postoljem, ako postoji, na stabilnu, ravnu površinu, otpornu na toplinu.
- Nikada nemojte ostavljati uređaj bez nadzora kad je priključen na električnu struju.
- Ako dođe do oštećenja kabela ove jedinice, odmah prekinite uporabu i vratite uređaj u najbliži ovlaštenu Remington® servis na popravak ili zamjenu kako bi se izbjegla opasnost.
- Ne dozvolite da bilo koji dio uređaja dodirne lice, vrat ili tjeme.
- Držite utikač i kabel daleko od zagrijanih površina.
- Nemojte koristiti druge nastavke osim onih koje ste dobili s uređajem.
- Nemojte koristiti uređaj ako je oštećen ili neispravan.
- Ovaj uređaj nije namijenjen za komercijalnu ili profesionalnu uporabu.

- **OPREZ:** Prije grijanja uvijek izvadite aparat iz torbice za pohranu i pustite da se potpuno ohladi prije nego ga stavite natrag.
- Nemojte uvrtati ili savijati kabel i nemojte ga namatati oko uređaja. Redovito provjeravajte postoje li bilo kakvi znakovi oštećenja kabela.

DIJELOVI

- | | |
|---------------------------------------|---|
| 1. Završni sloj keramike | 6. Funkcija blokiranja temperature |
| 2. Gumb za isključivanje/uključivanje | 7. Šarka za zaključavanje |
| 3. Gumbi za kontroliranje temperature | 8. Zakretni kabel |
| 4. Display s prikazom temperature | 9. Torbica i podloška otporni na toplinu (nije prikazana) |
| 5. Postavka Pro+ | |



OBILJEŽJA PROIZVODA

- Brzo zagrijavanje – spreman za 10 sekundi.
- Automatsko sigurnosno isključivanje – Ovaj uređaj će se sam isključiti ako se niti jedan gumb ne pritisne ili nakon 60 minuta ako je uređaj i dalje uključen.
- Višenaponski: kod kuće ili u inozemstvu. Kad se rabi na 120V, vrijeme zagrijavanja i temperature mogu odstupati od navedenih.

UPUTE ZA UPORABU

- Prije uporabe kosa mora biti oprana, suha i raščešljana.
 - Za dodatnu zaštitu rabite raspršivač za zaštitu od topline.
 - Lakovi za kosu sadrže zapaljivi materijal – ne rabite ih dok koristite uređaj.
 - Raspodijelite kosu na pramene. Oblikujte donje pramenove prvo.
 - Napomena: Isporučena torbica/podloga/navlaka neće u potpunosti zaštititi površinu koja se nalazi ispod od topline uređaja kad je isti u uporabi. Stoga, uvijek se uvjerite da se površina na koju postavljate torbicu/podlogu/navlaku neće oštetiti toplinom.
1. Ukopčajte uređaj i pritisnite 'on' gumb kako bi se uključio.
 2. Kad je uređaj za ravnanje kose ukopčan u utičnicu, ali nije uključen, pojavit će se simbol zaključavanja  koji označava da je uređaj u načinu mirovanja.
 3. Postavite željenu temperaturu.
 4. Za podešavanje temperature, koristite se gumbima za kontrolu temperature +/- sa strane proizvoda. '+' povećava temperaturu '-' smanjuje temperaturu.

Preporučene temperature

Simbol	Temperatura	Vrsta kose
	150°C - 170°C	Tanka/slaba, oštećena ili izbijeljena kosa
	180°C - 200°C	Normalna, zdrava kosa
	210°C - 230°C	Gusta kosa koju je teško oblikovati

Opres: najviše temperature trebaju koristiti samo osobe s iskustvom.

5. Kad je uređaj spreman za uporabu, digitalni zaslon će prestati treperiti.
6. Tijekom glačanja pramena kose, prođite glačalom kroz cijelu dužinu kose bez zaustavljanja.

- Postupak na svakom pramenu ponovite samo dvaput kako ne biste oštetili kosu.
- Nakon uporabe, pritisnite i držite pritisnutim gumb za isključivanje, kako biste isključili uređaj i potom izvucite utikač iz utičnice električne mreže.

Postavka Pro+

- Postavka Pro+ – lagano oblikovanje na nižoj temperaturi koja značajno ne oštećuje kosu.
- Postavka Pro+: pritisnite i držite 2 sekunde gumb „+“ kako biste uključili postavku pri čemu se automatski odabire temperatura od 185 °C koja značajno ne oštećuje kosu.
- Postavka Pro+ prikazuje se na zaslonu.

Funkcija blokiranja temperature

- Pritiskom na gumbе +/- postavite željenu temperaturu pa blokirajte temperaturu držeći gumb ‘-’ pritisnutim 2 sekunde. Kraj oznake temperature pojavit će se simbol . Kako biste deblokirali temperaturu, ponovo pritisnite i držite gumb ‘-’ pritisnutim 2 sekunde.
- Za uključivanje funkcije turbo pojačivača, držite tipku ‘+’ još 2 sekunde i proizvod će se vratiti na prethodno postavljenu temperaturu.

Funkcija memorije

- Svaki put kad koristite proizvod, on će se automatski postaviti na posljednju korištenu temperaturu.

ČUVANJE, ČIŠĆENJE I ODRŽAVANJE

- Odklopite napravo in pustite, da se ohladi.
- Vse površine obrišite z vlažno krpo.
- Ne uporabljajte ostrih ali abrazivnih čistil ali topil.

Ostavite da se uređaj ohladi prije čišćenja i pohranjivanja.

Pločice mogu biti sastavljene za lako pohranjivanje.

Za blokiranje, gurnite šarku prema gore do blokiranog položaja.

Za deblokiranje, gurnite šarku prema dolje do deblokiranog položaja.

NAPOMENA: nemojte zagrijavati uređaj kad je u blokiranom položaju.

RECIKLAŽA



Kako bi se izbjegle štetne posljedice na okoliš i zdravlje zbog opasnih supstanci, uređaji i punjive i nepunjive baterije obilježene jednim od ovih simbola ne smiju se zbrinjavati kao nerazvrstani komunalni otpad. Uvijek odložite električne i elektroničke proizvode i , gdje je primjenljivo, punjive i nepunjive baterije, u odgovarajućem zvaničnom mjestu za sakupljanje/reciklažu.

Дякуємо, що придбали продукцію компанії Remington®. Уважно прочитайте наведені інструкції та зберігайте їх у безпечному місці. Перед використанням виробу зніміть всі елементи пакування.

ПОПЕРЕДЖЕННЯ: пристрій гарячий. Завжди тримайте поза досяжністю дітей.

ВАЖЛИВІ ЗАХОДИ БЕЗПЕКИ

- Використання зазначеного пристрою дітьми віком від 8 років, особами з обмеженими фізичними, сенсорними або розумовим можливостями, браком досвіду або знань допускається виключно за умови додаткового контролю або інструктажу й усвідомлення пов'язаних із таким використанням ризиків. У жодному разі не дозволяйте дітям гратися з пристроєм. Чищення та технічне обслуговування цього пристрою може здійснюватися дітьми виключно за умови досягнення ними 8-річного віку та контролю з боку батьків. Зберігайте пристрій та кабель до нього поза зоною досяжності дітей молодше 8 років.
- ⊘ Попередження. Попередження. Не використовуйте цей пристрій поблизу ван, душів, басейнів та інших резервуарів із водою.
- У разі використання пристрою у ванній кімнаті його треба від'єднувати від мережі живлення одразу ж після використання, оскільки близькість води створює загрозу навіть для вимкненого (проте не від'єданого від мережі живлення) пристрою.
- Для додаткового захисту рекомендується установити пристрій диференційного захисту (RCD) з номінальним залишковим робочим струмом не вище 30 мА. У цьому разі слід проконсультуватися із електриком.
- Небезпека опіків. Тримайте прилад у місці, недоступному для маленьких дітей, особливо під час використання й охолодження.
- Обов'язково встановлюйте прилад на його підставку (за наявності) на теплотривкій, стійкій і рівній поверхні.
- У жодному разі не залишайте прилад без нагляду, коли його під'єднано до блока живлення.

- У разі пошкодження шнура живлення пристрою слід негайно припинити використання пристрою та повернути його до найближчого авторизованого центру обслуговування Remington® для ремонту або заміни, щоб уникнути пов'язаних загроз.
- Уникайте контакту деталей пристрою із обличчям, шиєю або шкірою голови.
- Тримайте штекер та шнур живлення подалі від гарячих поверхонь.
- Не використовуйте інші насадки, окрім тих, що входять до комплекту пристрою.
- Не використовуйте пристрій за наявності ознак пошкодження або несправності.
- Не перекручуйте, не переламуйте та не намотуйте кабель навколо пристрою. Регулярно перевіряйте шнур на наявність будь-яких ознак пошкодження.
- **ОБЕРЕЖНО:** Завжди виймайте прилад із упаковки/чохла перед тим як увімкнути його. Дайте приладу повністю охолонути перед тим як покласти його в упаковку/чохол.
- Цей пристрій не призначено для комерційного використання або роботи в перукарнях.

КОМПОНЕНТИ

- | | |
|--|--|
| 1. Ультра гладеньке керамічне покриття | 6. Функція блокування температури |
| 2. Вимикач | 7. Фіксатор пластин |
| 3. Налаштування температури | 8. Шнур |
| 4. Температурний дисплей | 9. Термостійкий чохол та підставка (не показано) |
| 5. Налаштування Pro+ | |

ХАРАКТЕРИСТИКИ НА ПРОДУКТА



- Швидке нагрівання: готовність через 10 секунд.
- Автоматичне запобіжне вимикання: пристрій вимикається, якщо протягом 60 секунд не натискати кнопки або залишити його без дії.
- Широкий діапазон вхідної напруги: для використання пристрою вдома або в дорозі. У разі напруги 120 В значення часу нагрівання та температури можуть відрізнятись від зазначених.

ІНСТРУКЦІЯ З ЕКСПЛУАТАЦІЇ

- Перед використанням слід переконатися, що волосся чисте, сухе та розпутане.
 - Для додаткового захисту допускається використовувати термозахисний спрей.
 - Спреї для волосся містять легкозаймисті речовини. Не використовуйте їх протягом обробки волосся за допомогою виробу.
 - Перед укладкою слід розділити волосся на пасма. Спочатку потрібно робити укладку нижніх шарів.
 - Примітка. Чохол/підставка/рукав, що постачається в комплекті, не забезпечить повного захисту поверхні під приладом від тепла, що виділяється під час його використання. Тому обов'язково переконайтеся, що поверхня, на якій розміщено підставку/чохол/рукав, є термостійкою.
1. Підключіть виріб до мережі живлення.
 2. Натисніть та утримуйте кнопку ввімкнення, щоб увімкнути пристрій.

3. Якщо щипці підключені до мережі живлення, проте не увімкнені, у віконці дисплея відобразиться значок фіксації, що означає перебування щипців у режимі очікування .
4. Виберіть бажане значення температури.
5. Для регулювання значення температури використовуйте елементи управління температури «+»/«-», що розташовуються збоку пристрою.
6. При натисненні «+» температура зростатиме, а при натисненні «-» — зменшуватиметься.

Рекомендовані налаштування температури:

Символ	Температура	Тип волосся
	150°C - 170°C	Тонке, пошкожене або вибілене волосся
	180°C - 200°C	Нормальне здорове волосся
	210°C - 230°C	Товсте, кучеряве волосся або інший тип волосся, що важко піддається укладці

Обережно Максимальні налаштування температури мають використовуватися виключно досвідченими стилістами.

7. До досягнення потрібної температури на дисплеї буде постійно блимати вибрана температура.
8. Обробляючи за раз одне пасмо волосся, переміщуйте випрямляч уздовж усієї довжини волосся без зупинки.
9. Після використання слід натиснути та утримувати кнопку вимикання, аби вимкнути пристрій. Після цього необхідно відключити пристрій від мережі живлення.

Налаштування Pro+

- Налаштування Pro+: дбайливо вкладає волосся з меншою температурою, завдяки чому вдається забезпечити здоровіший результат.
- Налаштування Pro+: для активації натисніть і втримуйте «+» упродовж 2 секунд — таким чином автоматично встановлюється температура 185°C для здоровішої вкладки.
- На екрані з'являється напис Pro+.

Функція температурного блокування

- Установіть бажану температуру, натискаючи кнопки «+»/«-» та зафіксуйте елементи управління температурою, натиснувши та тримаючи кнопку «-» упродовж 2 секунд. Біля значення температури відобразиться символ навісного замка.
- Для розблокування елементів управління температурою повторно натисніть та утримуйте кнопку «-» упродовж 2 секунд.

Функція запам'ятовування

- Щоразу при увімкненні пристрою він автоматично повертатиметься до останнього значення температури, за якого його використовували.

ЗБЕРІГАННЯ, ОЧИЩЕННЯ Й ТЕХНІЧНЕ ОБСЛУГОВУВАННЯ

- Відключіть пристрій від мережі живлення та дайте йому охолонути.
- Протріть усі поверхні пристрою вологою тканиною.
- Не використовуйте абразивні засоби для очищення.

Перед очищенням та перенесенням пристрою в місце зберігання дайте йому як слід охолонути.

Для більшої зручності зберігання можна закріпити пластини разом:

Для блокування з'єднайте пластини та переведіть фіксуючу засувку в положення фіксації.

Щоб розблокувати пластини, переведіть фіксуючу засувку у розблоковане положення.

ПРИМІТКА. Не нагрівайте пристрій, якщо він перебуває у зафіксованому положенні.

УТИЛІЗАЦІЯ



Щоб не завдати шкоди довкіллю та здоров'ю людей через дію небезпечних речовин, не слід утилізувати пристрої й батареї одноразового або багаторазового використання, що позначені одним із цих символів, разом із невідсортованим побутовим сміттям. Обов'язково утилізуйте електричні й електронні вироби, а також, де можливо, батареї одноразового або багаторазового використання у відповідному офіційному пункті переробки/збору.

Благодарим Ви, че закупихте нов продукт на Remington. Моля, прочетете внимателно инструкцията за употреба и я запазете. Отстранете всички опаковки преди употреба.

ВНИМАНИЕ: Уредът е горещ. Пазете го далеч от достъпа на деца по всяко време.

ВАЖНИ ИНСТРУКЦИИ ЗА БЕЗОПАСНОСТ

- Този уред може да бъде използван от деца над 8-годишна възраст и хора с намалени физически, сетивни или умствени възможности, или липса на опит и знания, ако са наблюдавани /инструктирани и разбират свързаните рискове. Децата не бива да си играят с уреда. Почистването и поддръжката на уреда не трябва да се правят от деца, освен ако те са над 8-годишна възраст и са наблюдавани. Пазете уреда и кабела му далеч от достъпа на деца под 8-годишна възраст.

- ⊘ **Внимание:** Не използвайте уреда в близост до вани, душеве, мивки или други съдове, съдържащи вода.
- Когато уредът се използва в банята, кабелът му трябва да се извади от контакта веднага след употреба, тъй като близостта на вода представлява риск, дори и когато уредът е изключен.
- Внимание - за допълнителна защита се препоръчва инсталирането на дефектнотокова защита (RCD) с номинален остатъчен работен ток, която не надвишава 30mA, в електрическата верига, захранваща банята. Потърсете съвет от електротехник.
- Опасност от изгаряне. Пазете уреда далеч от малки деца, особено по време на употреба и при охлаждане.
- Винаги поставяйте уреда и поставката, ако е снабден с такава, върху топлоустойчива, стабилна и равна повърхност.
- Никога не оставяйте уреда без надзор, докато е свързан към захранването.
- Ако кабелът се повреди, незабавно прекратете употребата и върнете уреда в най-близкия до Вас оторизиран сервиз на Remington за поправка или замяна, за да се избегнат рискове.

- Не допускате контакт, на която и да е част на уреда, с лицето, врата или скалпа.
- Пазете кабела и щепсела далеч от нагорещени повърхности.
- Не използвайте приставки, различни от тези, които ние предоставяме.
- Не използвайте уреда, ако е повреден или не работи изправно.
- Не увивайте и не огъвайте кабела, не го увивайте около уреда. Проверявайте редовно кабела за признаци на повреда.
- **ВНИМАНИЕ:** Винаги махайте уреда от торбичката / калъфа за съхранение преди да се загрева и изчакайте да изстине напълно преди да го поставите обратно.
- Този уред не е предназначен за комерсиална употреба и употреба във фризьорски салони.

ЧАСТИ

- | | |
|---|--|
| 1. Пласти с керамично покритие за максимално изглаждане | 6. Функция за заключване на температурата |
| 2. Бутон за включване/изключване | 7. Панта за заключване |
| 3. Бутони за регулиране на температурата | 8. Въртящ се кабел |
| 4. Температурен дисплей | 9. Термоустойчива чантичка и подложка (не са показани) |
| 5. Настройка PRO+ | |



ДОПЪЛНИТЕЛНИ ХАРАКТЕРИСТИКИ

- Бързо загревяне — готова за работа за 10 секунди.
- Автоматично изключване за безопасност — уредът се изключва сам, ако не е натиснат бутон или уредът е оставен включен в продължение на 60 минути.
- Мултиволтаж: за дома и за чужбина. При 120 волта времената и температурите могат да варират.

УКАЗАНИЯ ЗА УПОТРЕБА

- Преди употреба се уверете, че косата е чиста, суха и разресана.
 - Разделете косата на кичури преди да започнете оформянето. Оформете първо долните слоеве.
 - Забележка: Доставената чантичка/подложка/калъф не защитават изцяло повърхността под уреда от топлината, която излъчва той по време на употреба. Затова винаги проверявайте повърхността, върху която поставяте подложката/чантичката/калъфа, за да не се повреди от топлината.
1. Включете уреда в електрическата мрежа и натиснете и задръжте бутона за включване, за да включите уреда.
 2. Когато стайлърът е включен в контакта, но не работи, светва символа с катинар , посочващ, че стайлърът е в режим на изчакване.
 3. Изберете желаната температура.
 4. За да настроите температурата, използвайте бутоните за регулиране на температурата +/- от страни на продукта. '+' увеличава температурата, а '-' я намалява.

Препоръчани температури

Икона	Температура	Тип коса
	150°C - 170°C	Тънка
	180°C - 200°C	Нормална
	210°C - 230°C	Дебела

Внимание: Най-високите температури трябва да се използват, само ако имате достатъчно опит.

5. Дигиталният дисплей ще спре да мига, когато уредът е готов за употреба.
6. Обработвайки кичур по кичур, придвижете пресата по цялата дължина на кичура, без да прекъсвате.
7. Повтаряйте само по два пъти на кичур, за да избегнете увреждане на косата.
8. След употреба натиснете и задръжте бутона за изключване, след което изключете уреда от захранването.

Настройка Pro+

- Настройка PRO+ – нежен стайлинг на по-ниска температура за по-здравословни резултати.
- Настройка PRO+: за да активирате настройката, натиснете и задръжте '+' за 2 секунди, като така автоматично ще изберете температура от 185 °C за по-здравословно стилизиране.
- Pro+ ще се появи на екрана, както е показано по-долу.

Функция за заключване на температурата

- Нагласете желаната температура с натискане на бутоните +/- и заключете настройките на превключателя като натиснете бутон '-' и задръжте за 2 секунди.
- Символът  ще се появи на дисплея за температурата.
- За да отключите настройките на превключателя, натиснете и задръжте бутона '-' за 2 секунди.

Функция памет

При всяко използване на продукта той автоматично се настройва на последната използвана температура.

СЪХРАНЕНИЕ, ПОЧИСТВАНЕ И ПОДДРЪЖКА

- Изключете уреда от мрежата и го оставете да изстине.
- Почистете всички повърхности с влажна кърпа.
- Не използвайте силни и абразивни почистващи препарати или разтвори.

Оставете уреда да изстине, преди да го почистите и приборете.

Плочите могат да се затворят заедно за лесно съхранение:

За заключване натиснете пантата в заключено положение.

За отключване дръпнете пантата надолу в отключено положение.

ЗАБЕЛЕЖКА: не нагрявайте уреда, докато е в заключено положение.

РЕЦИКЛИРАНЕ



За да се избегнат екологични и здравни проблеми поради наличие на опасни субстанции, уредите, акумулаторните и неакумулаторните батерии, обозначени с един от тези символи, не трябва да се изхвърлят заедно с несортирани общински отпадъци. Винаги изхвърляйте електрически и електронни продукти и, където е приложимо, акумулаторни и неакумулаторни батерии, на подходящо официално място за рециклиране/събиране.

شكرا لقيامك بشراء منتج Remington® الجديد. يرجى قراءة هذه التعليمات بعناية والاحتفاظ بها في مكان آمن. قم بإزالة جميع مواد التعبئة قبل الاستخدام.

تحذير: هذا الجهاز ساخن. أبقيه بعيداً عن متناول الأطفال في جميع الأوقات.

إجراءات وقائية هامة

- يمكن استخدام هذا الجهاز بواسطة الأطفال الذين تتراوح أعمارهم من 8 سنوات وما فوق والأشخاص ذوي القدرات البدنية أو الحسية أو العقلية المنخفضة أو قليلي الخبرة والمعرفة إذا تم الإشراف عليهم/إرشادهم ويفهمون المخاطر المعنية. ويجب ألا يعيب الأطفال بالجهاز. ويجب ألا يقوم الأطفال بالتنظيف والصيانة إلا إذا كان عمرهم أكبر من 8 سنوات وتحت إشراف. احفظ الجهاز والكابلات بعيداً عن متناول الأطفال دون سن 8 سنوات.
- ⊗ تحذير: لا تستخدم هذا الجهاز بالقرب من أحواض الاستحمام أو الحمامات أو أي أحواض أخرى تحتوي على ماء.
- عند استخدام الجهاز في حمام، قم بفصله بعد الاستخدام طالما أن القرب من الماء يمثل خطراً حتى عند إيقاف الجهاز.
- تحذير - للحماية الإضافية، ينصح بتركيب أي جهاز تيار متبقي (RCD) بمقنن تيار تشغيل متبقي لا يتجاوز 30 مللي أمبير في الدائرة الكهربائية المغذية للحمام. استشر كهربائي.
- مخاطر الحرق. يجب الاحتفاظ بالجهاز بعيداً عن متناول الأطفال الصغار، ولا سيما أثناء الاستخدام وعند تركه يبرد.
- يجب دوماً وضع الجهاز مع حوامله، إذا وجدت، على سطح مستقر ومستو ومقاوم للحرارة.
- لا يجب ترك الجهاز بدون ملاحظة عند توصيله بالتيار الكهربائي.
- وفي حالة تلف سلك تغذية هذه الوحدة، توقف عن استخدامها فوراً وأعد الجهاز لأقرب أخصائي خدمة معتمد من Remington® للإصلاح أو الاستبدال لتجنب الأخطار.
- لا تسمح لأي جزء من الجهاز بلمس الوجه أو العنق أو فروة الرأس.
- حافظ على قابس الطاقة والسلك الكهربائي بعيداً عن الأسطح الساخنة.
- لا تستخدم ملحقات غير الملحقات التي تقوم بتوريدها.
- لا تستخدم الجهاز إذا كان تالفاً أو به خلل.
- لا تقم بثنّي أو جدل الكبل أولفه حول الجهاز. تحقق من انتظام السلك للبحث عن أي علامة تلف.
- هذا الجهاز غير مخصص للاستخدام التجاري أو الصالونات.

المزايا الرئيسية

1. طلاء سيراميك انسيابي نهائي
2. مفاتيح On-off
3. أدوات التحكم في درجة الحرارة
4. شاشة درجة الحرارة
5. إعدادات Pro+
6. وظيفة قفل درجة الحرارة
7. قفل مفصلي
8. سلك دوار
9. كيس مقاوم للحرارة وحصيرة

مزايا المنتج

- تسخين سريع - جاهز في غضون 10 ثانية.
- إغلاق السلامة التلقائي- ستغلق هذه الوحدة نفسها إذا لم يتم الضغط على أي زر أو تركه في وضع التشغيل بعد 60 دقيقة
- الجهد الكهربائي المتعدد: للمنزل أو في الخارج. قد تختلف المدد ودرجات الحرارة عند 120 فولت

تعليمات الاستخدام

- تأكد قبل الاستخدام من أن الشعر نظيف وجاف وخالي من التشابك.
 - استخدم رذاذ حماية من الحرارة لمزيد من الحماية.
 - تحتوي سوازل رش الشعر على مواد قابلة للاشتعال - لا تستخدمها أثناء استخدام هذا المنتج.
 - تقسيم الشعر قبل التصفيف. وتصفيف الطبقات السفلى أولاً.
 - لاحظ: الجراب/الفرش/الغلاف الوارد مع الجهاز لا يضمن حماية السطح الواقع في الأسفل من الحرارة المنبعثة من الجهاز عند استخدامه. وبالتالي، يجب التحقق دوماً من أن السطح الذي يوضع عليه الفرش/الجراب/الغلاف لن يتلف بفعل الحرارة.
 - 1. قم بتوصيل المنتج بالكهرباء. اضغط مع الاستمرار على الزر للتشغيل.
 - 2. قفل سيطره في نافذة العرض لبيان أن جهاز التصفيف في وضع الاستعداد.
 - 3. لضبط درجة الحرارة استخدم أدوات التحكم في درجة الحرارة +/- على جانب المنتج.
 - 4. تزيد علامة '+' درجة الحرارة وتقل علامة '-' درجة الحرارة.
- درجات الحرارة الموصى بها: -

الرمز	درجة الحرارة	نوع الشعر
—	درجة مئوية - 170 درجة مئوية 150	شعر خفيف/ناعم أو تالف أو مسحوب
~	درجة مئوية - 200 درجة مئوية 170	شعر طبيعي وصحي
≡	درجة مئوية - 235 درجة مئوية 200	شعر سميك وصعب التصفيف

- تنبيه:** يجب استخدام أسخن درجات الحرارة بواسطة مصففين من ذوي الخبرة فقط.
5. سوف تومض درجة الحرارة المختارة بشكل مستمر إلى أن يتم الوصول إلى درجة الحرارة المطلوبة.
 6. العمل على قسم واحد في كل مرة، خلال التسوية على طول الشعر بالكامل دون توقف.
 7. بعد الاستخدام، اضغط مع الاستمرار على زر off لإيقاف ثم فصل الجهاز.

إعداد +Pro

- إعداد +PRO – يصف الشعر برفق في درجة حرارة أقل من 185 درجة مئوية لتحقيق تصفيف صحي بدرجة أكبر.
- إعداد +Pro: للتفعيل، يرجى الضغط مع الاستمرار على '+' لمدة ثانيتين، وهذا يقوم باختبار درجة حرارة 185 درجة مئوية لتصفيف صحي أكثر.
- ستظهر +Pro على الشاشة كما هو مبين أدناه.

وظيفة قفل درجة الحرارة

- قم بتعيين درجة الحرارة المطلوبة بالضغط على أزرار +/- وقفل أدوات التحكم في درجة الحرارة بالضغط على زر '-' لمدة ثانيتين. سوف يظهر رمز 'قفل' بجانب درجة الحرارة.
- ولفتح أدوات التحكم في درجة الحرارة، اضغط مع الاستمرار على زر '-' مرة أخرى لمدة ثانيتين.

القفل المفصلي للتخزين

- يمكن غلق الألواح معاً بسهولة التخزين:
- للقفل، ادفع القفل المفصلي للوضع المقفل.
- للفتح، اسحب القفل المفصلي للوضع المفتوح
- ملاحظة: لا تقم بتسخين الوحدة في الوضع المقفل.

وظيفة الذاكرة

كلما استخدمت المنتج، سوف ينضبط تلقائياً على آخر درجة حرارة تم استخدامها.

التنظيف والصيانة

- افصل الجهاز ودعه يبرد.
- امسح جميع الأسطح بقطعة قماش مبللة.
- لا تستخدم مواد تنظيف خشنة أو كاشطة أو منقيات.

إعادة التدوير

لتجنب المشاكل البيئية والصحية الناجمة عن المواد الخطرة، يجب عدم التخلص من الأجهزة، والبطاريات القابلة لإعادة الشحن والبطاريات غير القابلة لإعادة الشحن التي تحمل علامة واحدة من هذه الرموز مع نفايات البلدية غير المصنفة. يجب دائماً التخلص من المنتجات الكهربائية والإلكترونية، وكذلك إذا أمكن، البطاريات القابلة لإعادة الشحن وغير القابلة لإعادة الشحن، في نقطة رسمية مناسبة لإعادة التدوير/تجميع المخلفات.

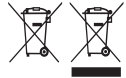

Ref. No. S9100B

Type No. S9100

Taşıma ve nakliye sırasında dikkat edilecek hususlar :

- Ürünü düşürmeyiniz
- Darbelere maruz kalmamasını sağlayınız
- Cihazı nakliye sırasında orijinal ambalajında taşıyınız.

Bakanlıkça tespit ve ilan edilen kullanım ömrü 7 yıldır.

Çin Halk Cumhuriyetinde üretilmiştir.

120-240B~50/60Гц 52 Вт 

19/INT/ S9100B T22-7000838 Version 03 /19

Remington® is a Registered Trade Mark of Spectrum Brands,Inc.,
or one of its subsidiaries

VARTA Consumer Batteries GmbH & Co. KGaA, Alfred-Krupp-Str. 9, 73479 Ellwangen, Germany
www.remington-europe.com

© 2019 Spectrum Brands, Inc.